

CARATTERE



SCAVOLINI™



La ricerca stilistica di Scavolini approda con questo nuovo modello ad un alto livello estetico, in cui bellezza, classe e design si fondono per valorizzare con equilibrio lo spazio dedicato all'ambiente cucina.

Carattere, Vuesse Design, rappresenta un modello di eleganza, rigoroso ma raffinato: l'anta telaio ne costituisce la cifra stilistica, tipologia di anta che è capace di riunire in sé l'equilibrio delle proporzioni classiche e la pulizia delle forme propria del gusto contemporaneo. E col suo appeal internazionale Carattere riesce a parlare a un pubblico che ama linee essenziali pur non rinunciando alla raffinatezza né tantomeno alla funzionalità. Per vestire con stile sia spazi ridotti sia ambienti di grandi dimensioni.

Scavolini's stylistic research leads to the launch of this new highly attractive model, where beauty, class and design merge together to embellish and enhance the value of the space dedicated to the kitchen.

Carattere, Vuesse Design, is an elegant, meticulous yet sophisticated model: the frame door is the model's signature, a type of door designed to bring together classical proportions and contemporary, clean-cut shapes. And its international appeal allows Carattere to speak to a public that appreciates elemental silhouettes without wishing to sacrifice refinement, let alone functionality. Furnishing both limited spaces and large expanses with style.

Avec ce nouveau modèle, la recherche stylistique de Scavolini atteint un niveau esthétique inégalé, où beauté, classe et design fusionnent pour mettre en valeur l'espace cuisine de manière équilibrée.

Carattere, de Vuesse Design, représente un modèle d'élégance rigoureux mais raffiné : la porte avec cadre en est la parfaite expression, réunissant l'équilibre des proportions classiques et les formes épurées du style contemporain. Avec son charme international, Carattere s'adresse à un public qui aime les lignes essentielles sans renoncer pour autant au raffinement ni à la fonctionnalité. Pour apprêter avec style aussi bien les espaces réduits que les pièces de grandes dimensions.

Das stilistische Engagement von Scavolini erreicht mit diesem neuen Modell in puncto Ästhetik höchstes Niveau. Durch die Verschmelzung von Schönheit, Klasse und Design ist ein ausgewogenes und hochwertiges Küchenambiente entstanden.

Carattere im Design von Vuesse repräsentiert ein rigoroses und gleichzeitig raffiniertes Modell von höchster Eleganz: Die Rahmenfront wird zum charakteristischen Stilelement. Sie vereint in sich das ausgewogene Verhältnis klassischer Proportionen und die Klarheit zeitgenössischer Formen. Mit seinem internationalen Appeal spricht das Modell Carattere ein Publikum an, das essenzielle Linien bevorzugt, auf Raffinesse und Funktionalität jedoch nicht verzichten möchte. Für die stilvolle Gestaltung kleiner und großer Räume.

La búsqueda estilística de Scavolini alcanza con este nuevo modelo un alto nivel estético, en el que belleza, clase y diseño se unen para valorizar con equilibrio el espacio dedicado a la cocina.

Carattere, de Vuesse Design, representa un modelo de elegancia, sobrio pero sofisticado: la puerta con bastidor constituye su código de estilo, el tipo de puerta que es capaz de reunir en sí mismo el equilibrio de las proporciones clásicas y la limpieza de las formas, típicos del gusto contemporáneo. Y con su atractivo internacional Carattere logra conectar con un público que prefiere las líneas limpias, pero sin renunciar a la sofisticación y mucho menos a la funcionalidad. Para vestir con estilo tanto espacios pequeños como ambientes de grandes dimensiones.

Стилистический поиск Scavolini, благодаря этой новой модели, восходит на еще более высокий эстетический уровень, на котором красота, элегантность и качественный дизайн сочетаются, чтобы подчеркнуть гармоничность пространства кухни.

Кухня Carattere, созданная студией Vuesse Design, представляет собой элегантную, строгую, но изысканную модель: створки с рамочным фасадом отражают стилистическую концепцию кухни, воплощают равновесие классических пропорций и чистоту форм в современном духе. Новая кухня Carattere вызывает интерес клиентов по всему миру, привлекая любителей строгих линий, не отказывающих себе в изысканности и высокой функциональности. Эта кухня подойдет для стильного оформления интерьера как ограниченных, так и широких пространств.



SOMMARIO
CONTENTS
SOMMAIRE
INHALT
SUMARIO
СОДЕРЖАНИЕ

SEGNI PARTICOLARI - "MUST"
"MUST" DISTINGUISHING FEATURES
SIGNES PARTICULIERS « MUST »
BESONDERHEITEN „MUST“
RASGOS CARACTERÍSTICOS "MUST"
ОТЛИЧИТЕЛЬНЫЕ ОСОБЕННОСТИ "MUST"

4 / 5

6 / 15



Composizione con isola con ante laccato opaco Grigio Ferro
Composition with island and Iron Grey matt lacquered doors
Composition en îlot avec portes laqué mat Gris Fer
Inselkomposition mit matt lackierten Fronten in Eisengrau
Composición con isla con puertas en lacado mate Gris Hierro
Композиция с островом с лакированными матовыми створками цвета Серый Железный

38 / 41



Composizione ad angolo con ante impiallacciato Frassino Avorio
Corner composition with Ivory Ash veneered doors
Composition d'angle avec portes plaqué Frêne Ivoire
Eckkomposition mit furnierten Fronten in Esche Elfenbein
Composición rinconera con puertas en enchapado Fresno Marfil
Угловая композиция с шпонированными створками Ясень Слоновая кость

60 / 65



Composizione lineare con ante laccato opaco Grigio Chiaro e armadio Switch con ante impiallacciato Noce Saxony
Linear composition with Light Grey matt lacquered doors and Switch cupboard with Saxony Walnut veneered doors
Composition linéaire avec portes laqué mat Gris Clair et armoire Switch avec portes plaqué Noyer Saxony
Linearkomposition mit matt lackierten Fronten in Hellgrau und Switch-Schrank mit furnierten Fronten in Nussbaum Saxony
Composición lineal con puertas en lacado mate Gris Claro y armario Switch con puertas en enchapado Nogal Saxony
Линейная композиция с лакированными матовыми створками цвета Светло-серый и шкаф Switch с шпонированными створками Орех Saxony

16 / 21



Composizione con isola con ante laccato opaco Bianco Prestige
Composition with island and Prestige White matt lacquered doors
Composition avec îlot avec portes laqué mat Blanc Prestige
Inselkomposition mit matt lackierten Fronten in Prestigeweiß
Composición con isla con puertas en lacado mate Blanco Prestige
Композиция с островом с лакированными матовыми створками цвета Белый Prestige

42 / 47



Composizione ad angolo con ante impiallacciato Frassino Arena e laccato opaco Tortora; sistema parete "Fluida" Grigio Gabbiano con schiene Grigio Gabbiano
Corner composition with Arena Ash veneered and Dove Grey matt lacquered doors; "Fluida" wall system in Seagull Grey with Seagull Grey back panels
Composition d'angle avec portes plaqué Frêne Arena et laqué mat Tourterelle, système paroi « Fluida » Gris Mouette avec dossier Gris Mouette
Eckkomposition mit furnierten Fronten in Esche Arena und matt lackierten Fronten in Taubengrau; Stollenwandssystem „Fluida“ in Möwengrau mit Rückwänden, ebenfalls in Möwengrau
Composición rinconera con puertas en enchapado Fresno Arena y en lacado mate Tórtola; sistema modular de pared "Fluida" Gris Gaviota con paneles posteriores Gris Gaviota
Угловая композиция с шпонированными створками Ясень Агеп и лакированной матовой отделкой цвета Серо-Коричневый; система стенки "Fluida" цвета Серая Чайка с задними стенками цвета Серая Чайка

66 / 71



Composizione lineare con ante laccato opaco Grigio Titanio e Grigio Chiaro
Linear composition with Titanium Grey and Light Grey matt lacquered doors
Composition linéaire avec portes laqué mat Gris Titane et Gris Clair
Linearkomposition mit matt lackierten Fronten in Titangrau und Hellgrau
Composición lineal con puertas en lacado mate Gris Titanio y Gris Claro
Линейная композиция с лакированными матовыми створками цвета Серый Титан и Светло-серый

22 / 27



Composizione con isola con ante laccato opaco Tortora e Grigio Ferro
Composition with island and Dove Grey and Iron Grey matt lacquered doors
Composition avec îlot avec portes laqué mat Tourterelle et Gris Fer
Inselkomposition mit matt lackierten Fronten in Taubengrau und Eisengrau
Composición con isla con puertas en lacado mate Tórtola y Gris Hierro
Композиция с островом с лакированными матовыми створками цвета Серо-коричневый и Серый Железный

48 / 55



Composizione lineare con ante laccato opaco Visone
Linear composition with Mink matt lacquered doors
Composition linéaire avec portes laqué mat Vison
Linearkomposition mit matt lackierten Fronten in Nerz
Composición lineal con puertas en lacado mate Visón
Линейная композиция с лакированными матовыми створками цвета Норковый мех

72 / 77



Composizione con isola con ante laccato opaco Nero Ardesia e sistema parete "Fluida" in decorativo Grigio Ferro
Composition with island and Slate Black matt lacquered doors and "Fluida" wall system in Iron Grey decorative melamine
Composition avec îlot avec portes laqué mat Noir Ardoise et système paroi « Fluida » en revêtement décoratif en mélaminé Gris Fer
Inselkomposition mit matt lackierten Fronten in Schieferschwarz und Stollenwandssystem „Fluida“ in Melaminharz Eisengrau
Composición con isla con puertas en lacado mate Negro Pizarra y sistema modular de pared "Fluida" en melamina decorativa Gris Hierro
Композиция с островом с лакированными матовыми створками цвета Черный Сланец и система стенки "Fluida" с декоративной облицовкой цвета Серый Железный

28 / 37



Composizione ad angolo con ante laccato opaco Bianco Prestige, armadi Switch con ante impiallacciato Noce Ulster e sistema parete "Fluida" decorativo Grigio Ferro
Corner composition with Prestige White matt lacquered doors, Switch cupboards with Ulster Walnut veneered doors and "Fluida" wall system in Iron Grey decorative melamine
Composition d'angle avec portes laqué mat Blanc Prestige, armoires Switch avec portes plaqué Noyer Ulster et système paroi « Fluida » en revêtement décoratif en mélaminé Gris Fer
Eckkomposition mit matt lackierten Fronten in Prestigeweiß, Switch-Schränke mit furnierten Fronten in Nussbaum Ulster und Stollenwandssystem „Fluida“ in Melaminharz Eisengrau
Composición rinconera con puertas en lacado mate Blanco Prestige, armarios Switch con puertas en enchapado Nogal Ulster y sistema modular de pared "Fluida" en melamina decorativa Gris Hierro
Угловая композиция с лакированными матовыми створками цвета Белый Prestige, шкафы Switch с шпонированными створками Орех Ulster и система стенки "Fluida" с декоративной облицовкой цвета Серый Железный

56 / 59



Composizione lineare con ante laccato opaco Bianco Prestige
Linear composition with Prestige White matt lacquered doors
Composition linéaire avec portes laqué mat Blanc Prestige
Linearkomposition mit matt lackierten Fronten in Prestigeweiß
Composición lineal con puertas en lacado mate Blanco Prestige
Линейная композиция с лакированными матовыми створками цвета Белый Prestige

Esempi per composizioni "Living"
"Living" composition examples
Exemples pour compositions "Living"
Beispiele für „Living“-Kompositionen
Ejemplos para composiciones "Living"
Примеры для композиций "Living"

78 / 83

Complementi: tavoli, sedie e sgabelli
Matching furniture: tables, chairs and stools
Compléments : tables, chaises et tabourets
Zubehöre: Tische, Stühle und Hocker
Complementos: mesas, sillas y taburetes
Аксессуары: столы, стулья и табуреты

84 / 87

Cucina: ante, maniglie e zoccoli
Kitchen: doors, handles and plinths
Cuisine : portes, poignées et socles
Küche: Fronten, Griffe und Sockel
Cocina: puertas, tiradores y zócalos
Кухня: створки, ручки и цоколи

88 / 91

Modularità e scheda prodotto
Modularity and product specifications
Modularité et fiche produit
Modulbauweise und Produktdatenblatt
Modularidad y ficha producto
Модульность и спецификации продукта

92 / 99

SEGNI PARTICOLARI - "MUST"
 "MUST" DISTINGUISHING FEATURES
 SIGNES PARTICULIERS « MUST »
 BESONDERHEITEN „MUST“
 RASGOS CARACTERÍSTICOS "MUST"
 ОТЛИЧИТЕЛЬНЫЕ ОСОБЕННОСТИ "MUST"

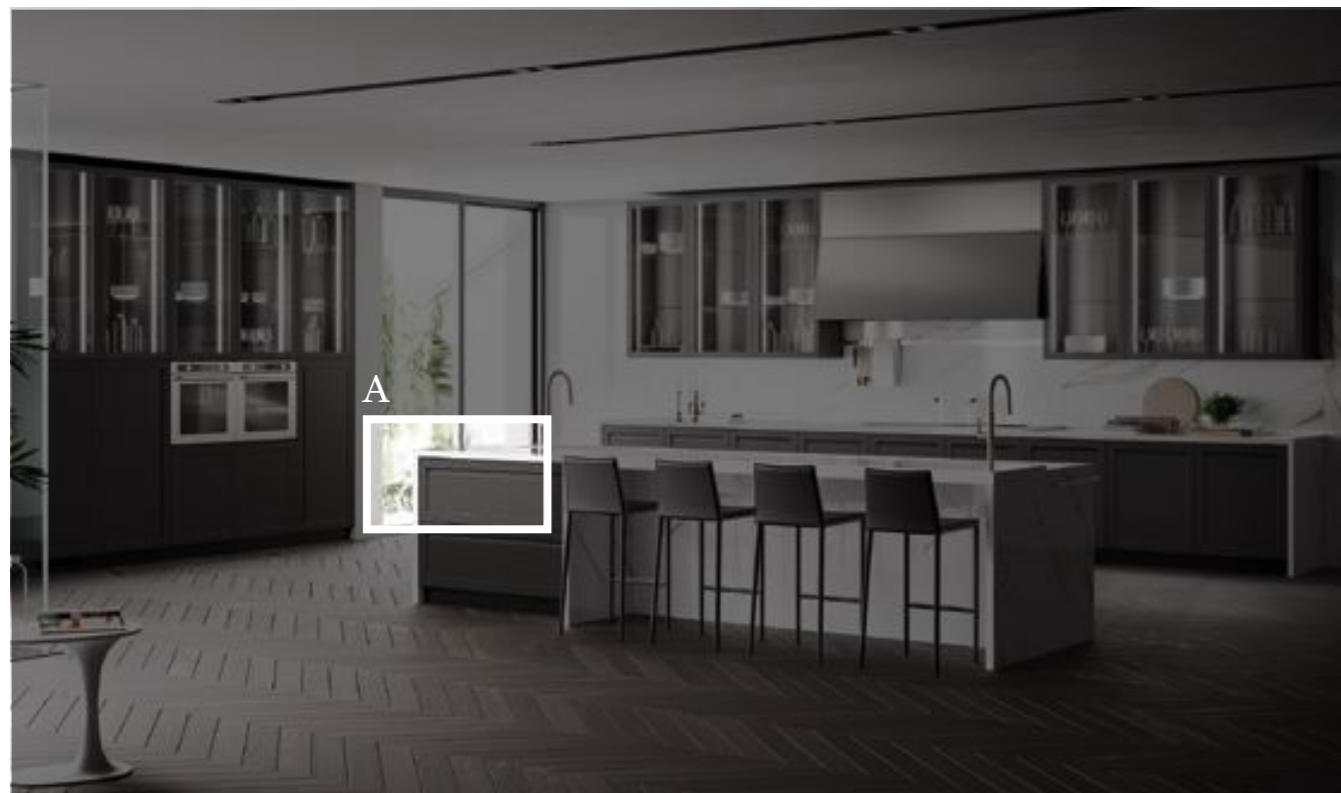

ANTA TELAIO CON PRESA MANIGLIA
 FRAME DOOR WITH HANDLE GRIP
 PORTE AVEC CADRE AVEC PRISE POIGNÉE
 RAHMENFRONT MIT GRIFFMULDE
 PUERTA CON BASTIDOR CON TIRADOR UÑERO
 СТВОРКА С РАМОЧНЫМ ФАСАДОМ С ВРЕЗНОЙ РУЧКОЙ

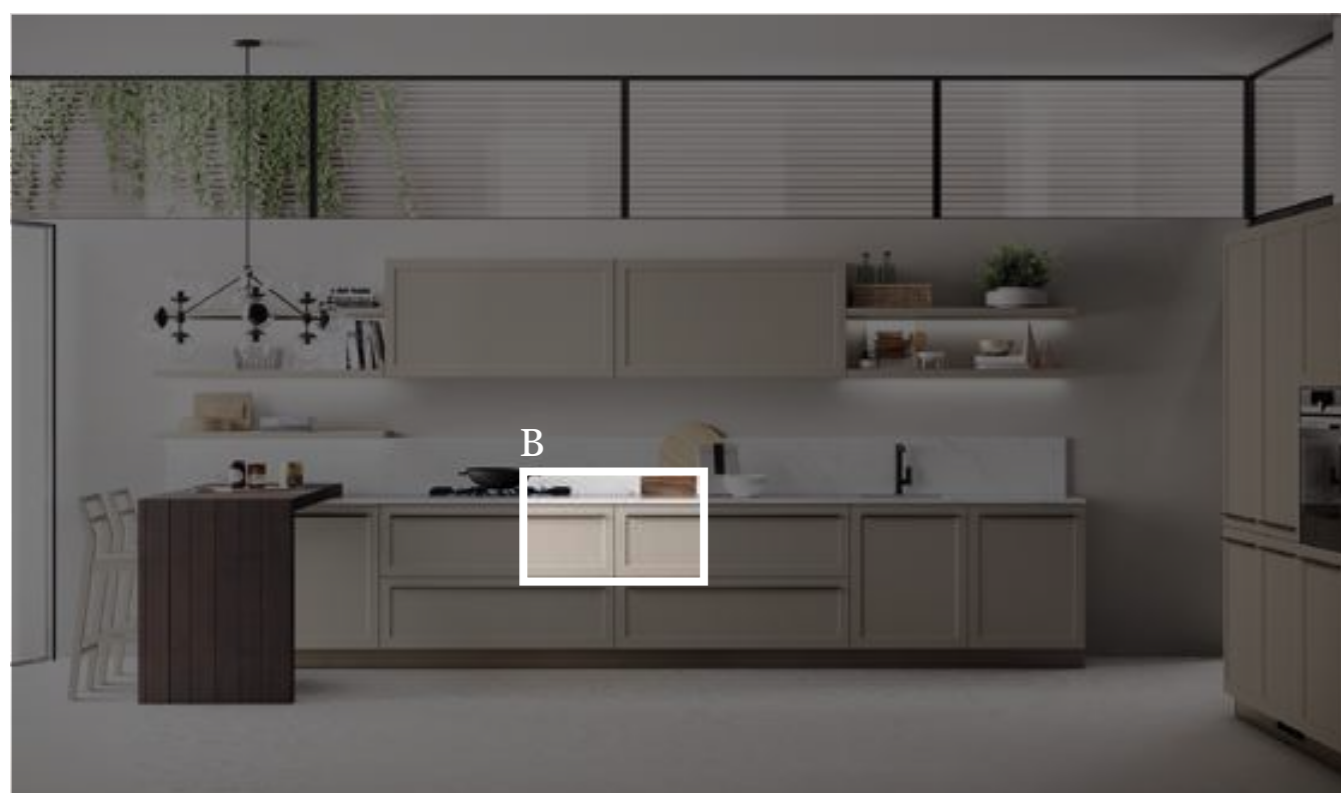

ANTA TELAIO
 FRAME DOOR
 PORTE AVEC CADRE
 RAHMENFRONT
 PUERTA CON BASTIDOR
 СТВОРКА С РАМОЧНЫМ ФАСАДОМ



C
 ACCESSORI
 SOTTOPENSILI "ALLINEA"
 "Allinea" midway accessories
 Accessoires sous-meubles
 hauts « Allinea »
 Zubehör Nischenelement
 „Allinea“
 Accesorios bajo muebles
 altos "Allinea"
 Рейлинги "Allinea"



D
 CAPP A E SOPRACAPPA
 IN ACCIAIO
 Steel hood and hood top box
 Hotte et élément à poser
 sur hotte en Acier
 Dunstabzugshaube
 und Aufsatzhaube aus Stahl
 Campana y elemento sobre
 campana de Acero
 Вытяжка и антресоль
 вытяжки из стали



E
 CAPP A "FUNZIONE"
 "Funzione" hood
 Hotte « Funzione »
 Dunstabzugshaube „Funzione“
 Campana "Funzione"
 Вытяжка "Funzione"



F
 MANIGLIA PASSO
 VARIABILE
 Variable pitch handle
 Poignée à pas variable
 Griff mit variablem Abstand
 Tirador de paso variable
 Ручка с регулируемым шагом



G
 PIEDINO "SLENDER"
 "Slender" foot
 Pied « Slender »
 Fuß „Slender“
 Pata "Slender"
 Ножка "Slender"



H
 SCHIENALE IN VETRO
 MAGNETICO LUMINOSO
 "ORIZZONTE"
 "Orizzonte" illuminated
 magnetic glass wall panel
 Crédence en verre magnétique
 lumineux « Orizzonte »
 Beleuchtetes Magnet-Wandpaneel
 „Orizzonte“ aus Glas
 Panel posterior de cristal magnético
 luminoso "Orizzonte"
 Магнитная стеклянная стеновая
 панель с подсветкой "Orizzonte"



I
 ACCESSORI MAGNETICI
 PER SCHIENALE IN VETRO
 Magnetic accessories
 for glass wall panel
 Accessoires magnétiques
 pour crédence en verre
 Magnet-Zubehör für
 Wandpaneel aus Glas
 Accesorios magnéticos para
 panel posterior de cristal
 Магнитные аксессуары для
 стеклянной стеновой панели



L
 PENSILI E ARMADI
 h.127 CM
 Wall units and larder units
 H. 127 cm
 Meubles hauts et armoires
 h.127 cm
 Oberschränke und Schränke
 H.127 cm
 Muebles altos y armarios
 de 127 cm de altura
 Навесные шкафы и шкафы
 в.127 см



M
 VETRINA
 Glass fronted unit
 Vitrine
 Vitrine
 Vitrina
 Сервант



N
 PORTACANOVACCI "PLANA"
 "Plana" cloth holder
 Porte-torchons « Plana »
 Geschirrtuchhalter „Plana“
 Colgador de paños de cocina "Plana"
 Держатель кухонных
 полотенец "Plana"

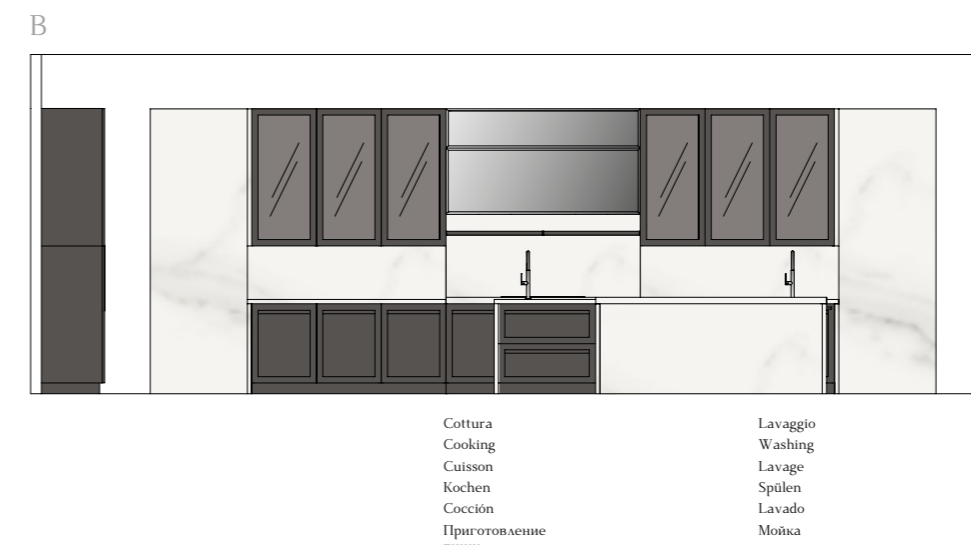
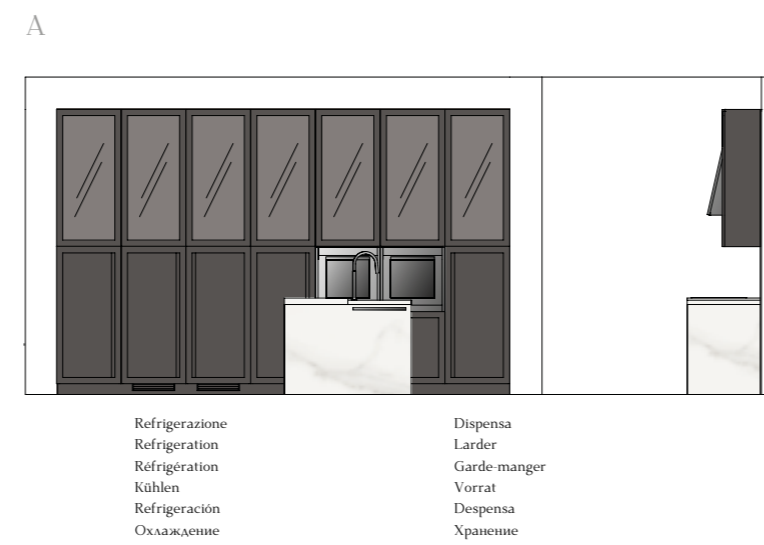
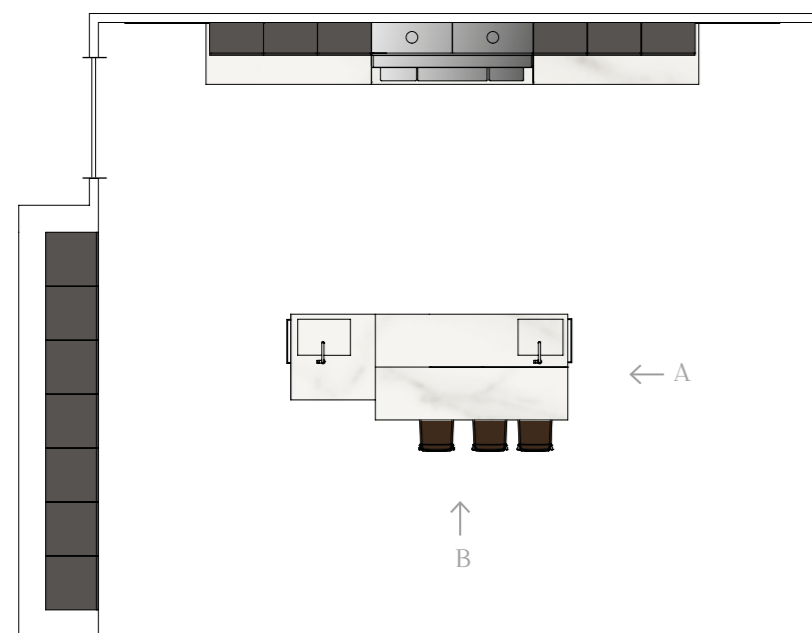



STRUTTURA CUCINA: Texstyle Sabbia
 KITCHEN CABINET STRUCTURE: Texstyle Sand
 CAISSON CUISINE : Texstyle Sable
 KÜCHEN-KORPUS: Texstyle Sand
 ESTRUCTURA COCINA: Texstyle Arena
 КОРПУС КУХНИ: Texstyle Песок



STRUTTURA CUCINA: Tessuto Antracite
 KITCHEN CABINET STRUCTURE: Anthracite Fabric
 CAISSON CUISINE : Tissu Anthracite
 KÜCHEN-KORPUS: Textiloptik Anthrazit
 ESTRUCTURA COCINA: Tejido Antracita
 КОРПУС КУХНИ: Ткань Антрацит

LACCATO OPACO
 MATT LACQUERED
 LAQUÉ MAT
 MATT LACKIERT
 LACADO MATE
 1 ЛАКИРОВАННАЯ МАТОВАЯ ОТДЕЛКА



ANTA: Laccato Opaco Grigio Ferro
 DOOR: Iron Grey Matt Lacquered
 PORTE : Laqué Mat Gris Fer
 FRONT: Matt lackiert Eisengrau
 PUERTA: Lacado mate Gris Hierro
 СТВОРКА: лакированная матовая отделка цвета Серый Железный

SCAV 374



SCHIENALI: Gres Porcellanato Extra White
 WALL PANEL: Extra White Porcelain Stoneware
 CRÉDENCES : Grès Cérame Extra White
 WANDPANEEL: Feinsteinzeug Extra White
 PANELES POSTERIORES: Gres Porcelánico Extra White
 СТЕНОВЫЕ ПАНЕЛИ: Керамогранит Extra White

LACCATO OPACO
 MATT LACQUERED
 LAQUÉ MAT
 MATT LACKIERT
 LACADO MATE
 3 ЛАКИРОВАННАЯ МАТОВАЯ ОТДЕЛКА

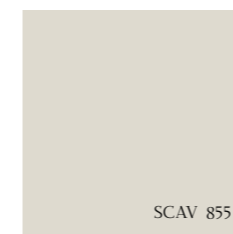

ANTA: Laccato Opaco Tortora
 DOOR: Dove Grey Matt Lacquered
 PORTE : Laqué Mat Tourterelle
 FRONT: Matt lackiert Taubengrau
 PUERTA: Lacado mate Tortola
 СТВОРКА: Лакированная матовая отделка цвета Серо-коричневый

SCAV 855



ANTA: Laccato Opaco Grigio Ferro
 DOOR: Iron Grey Matt Lacquered
 PORTE : Laqué Mat Gris Fer
 FRONT: Matt lackiert Eisengrau
 PUERTA: Lacado mate Gris Hierro
 СТВОРКА: Лакированная матовая отделка цвета Серый Железный

SCAV 374



SCHIENALI: Gres Porcellanato Onice Perla
 WALL PANEL: Onice Perla Porcelain Stoneware
 CRÉDENCES : Grès Cérame Onice Perla
 WANDPANEEL: Feinsteinzeug Onice Perla
 PANELES POSTERIORES: Gres Porcelánico Onice Perla
 СТЕНОВЫЕ ПАНЕЛИ: Керамогранит Onice Perla

In questo schema sono riassunte le finiture delle composizioni che vengono presentate nelle prossime pagine.
 This chart summarises the finishes of the compositions presented on the following pages.
 Ce schéma résume les finitions des compositions présentées dans les pages suivantes.
 Hier eine Zusammenfassung der Finishes der auf den folgenden Seiten gezeigten Kombinationsvorschläge.
 En este esquema se resumen los acabados de las composiciones que se presentan en las siguientes páginas.
 Данная схема иллюстрирует виды отделки, представленные в мебельных композициях на следующих страницах данного каталога.

LACCATO OPACO
 MATT LACQUERED
 LAQUÉ MAT
 MATT LACKIERT
 LACADO MATE
 2 ЛАКИРОВАННАЯ МАТОВАЯ ОТДЕЛКА

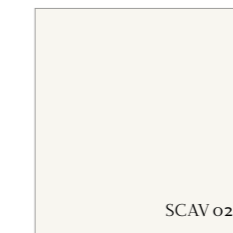

ANTA / MENSOLE : Laccato Opaco Bianco Prestige
 DOOR / SHELVES: Prestige White Matt Lacquered
 PORTE / ÉTAGÈRES : Laqué Mat Blanc Prestige
 FRONT / BORDE: Matt lackiert Prestigeweiß
 PUERTA/REPISAS: Lacado mate Blanco Prestige
 СТВОРКА / ПОЛКИ: Лакированная матовая отделка цвета Белый Prestige

SCAV 028

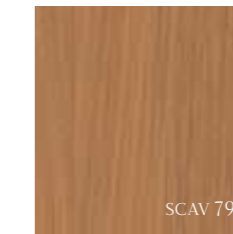

SCHIENALI: Impialacciato Noce Tussah
 WALL PANEL: Tussah Walnut Veneered
 DOSSERETS : Plaqué Noyer Tussah
 WANDPANEEL: Furniert Nussbaum Tussah
 PANELES POSTERIORES: Enchapado Nogal Tussah
 СТЕНОВЫЕ ПАНЕЛИ: шпон Орех Tussah

SCAV 798

UN PROGETTO RIGOROSO, CHIC E DI TENDENZA.

A trendy, chic and meticulous design.
Un projet rigoureux, chic et tendance.
Ein rigoroses Projekt: Chic und trendy.
Un proyecto sobrio, elegante y a la moda.
Строгий, изысканный и современный проект.

1





La cappa in acciaio "Carattere", su disegno esclusivo, rappresenta l'ideale complemento di una casa che ama mostrarsi. Disponibile a parete nelle dimensioni cm 90 e cm 180, può essere abbinata a un sopraccappa che garantisce un perfetto allineamento coi pensili h. 127 cm. L'illuminazione permette di creare progetti esclusivi. Le luci "Velo", a incasso verticale nei pensili in vetro, producono sofisticate alternanze di luce e ombra. ♦ The steel "Carattere" hood, boasting an exclusive design, is the ideal addition for any home that likes to show off. Available wall-mounted in both 90 cm and 180 cm sizes, it can be teamed with a hood top box to guarantee maximum alignment with the H. 127 cm wall units. The lighting makes for exclusive projects. The "Velo" lights, which are vertically built into the glass wall units, cast sophisticated alternating games of light and shadow. ♦ La hotte en acier « Carattere », réalisée sur dessin exclusif, représente le complément idéal pour une maison qui se met en valeur. Disponible en version murale dans les dimensions 90 cm et 180 cm, elle peut être associée à un élément à poser sur hotte garantissant un parfait alignement avec les meubles hauts h. 127 cm. L'éclairage permet de créer des projets exclusifs. Les lumières « Velo », à encastrement vertical dans les meubles hauts en verre, génèrent des alternances sophistiquées entre ombre et lumière. ♦ Die Stahl-Dunstabzugshaube „Carattere“ im exklusiven Design hat wahren Vorzeigecharakter. Als Wandhaube in den Abmessungen 90 und 180 cm lässt sie sich mit dem Aufsatzelement kombinieren, das die perfekte Anpassung an die Oberschränke mit H. 127 cm garantiert. Die Beleuchtung sorgt für einen exklusiven Projektcharakter. Die senkrechten Einbauleuchten „Velo“ in den Oberschränken aus Glas erzeugen ein gelungenes Wechselspiel von Licht und Schatten. ♦ La campana de acero "Carattere", de diseño exclusivo, es el complemento ideal de una casa que disfruta lucíendose. Disponible de pared en las medidas 90 cm y 180 cm, puede combinarse con un elemento sobre campana que asegura una alineación perfecta con los muebles altos de 127 cm de altura. La iluminación permite crear proyectos exclusivos. Las luces "Velo", empotradas en vertical en los muebles altos de cristal, producen sofisticadas alternancias de luces y sombras. ♦ Стальная вытяжка "Carattere", созданная по эксклюзивному дизайну, представляет собой идеальный аксессуар для дома, который любит себя показать. Вытяжка выполняется в настенном варианте в размерах 90 и 180 см и может сочетаться с антресолю вытяжки, гарантирующей идеальное размещение на уровне навесных шкафов высотой 127 см. Подсветка позволяет создавать эксклюзивные проекты. Светильники "Velo", вертикально встраивающиеся в стеклянные навесные шкафы, создают изысканные чередования света и тени.



Segno distintivo di Carattere la presa integrata nell'anta telaio (in finitura laccato Grigio Ferro, nuance di tendenza), capace di amplificare la pura essenza del modello.

La presa maniglia viene proposta in orizzontale per le basi, mentre per le armadiature si presenta in senso verticale: raffinatezza e ordine formale che vanno a disegnare l'arredamento.

A distinguishing feature of Carattere, the grip built into the frame door (in Iron Grey lacquered finish, a very trendy shade), is capable of amplifying the unadulterated essence of the model. The handle grip is fitted horizontally on the base units, whereas on the cabinets it is arranged vertically: sophistication and clean-cut shapes that outline the furnishings.

Le signe distinctif de Carattere est la prise intégrée dans la porte avec cadre (en finition laqué Gris Fer, nuances tendance), qui amplifie la pureté du modèle. La prise poignée est horizontale pour les meubles bas, et verticale pour les armoires : un raffinement et un ordre formel qui dessinent l'ameublement.

Besonderes Merkmal von Carattere ist die in der Rahmenfront (im Finish lackiert Eisengrau, Trendfarbe) integrierte Griffmulde zur Betonung des reinen Modellcharakters. Die Griffmulde wird in waagerechter Ausführung für Unterschränke und in senkrechter Ausführung für die Schrankwand im Bildhintergrund angeboten: Raffinesse und formaler Charakter prägen diese Einrichtung.

El rasgo característico de Carattere es el tirador uñero integrado en la puerta con bastidor (en acabado lacado Gris Hierro, tonalidad de moda), capaz de amplificar la esencia pura del modelo. El tirador uñero se ofrece en horizontal para los muebles bajos, mientras que para los armarios se presenta en vertical: sofisticación y orden formal que diseñan la decoración.

Отличительная особенность Carattere заключается в ручке, встроенной в створку с рамочным фасадом (с актуальной лакированной отделкой цвета Серый Железный), позволяющей подчеркнуть стилистическую чистоту модели. Врезная ручка предлагается в горизонтальном варианте для тумб и в вертикальном - для модульных шкафов: изысканность и формальная упорядоченность проецируются на все пространство.



AMBIENTE ELEGANTE E LUMINOSO PER LA FAMIGLIA.

A bright, stylish setting for the family.
Une pièce élégante et lumineuse pour la famille.
Elegantes und strahlendes Ambiente für die ganze Familie.
Ambiente elegante y luminoso para la familia.
Эlegantное и светлое пространство для всей семьи.

2





Forme semplici, materiali innovativi e colori di tendenza. Laccato opaco Bianco Prestige per basi, pensili e colonne; quarz Blanc Breeze per i piani; impiallacciato Noce Tussah per lo schienale. Ecco come creare piacevoli spazi per tutta la famiglia, accoglienti e dinamici.



Simple shapes, innovative materials and trendy colours. Prestige White matt lacquered base, wall and tall units; Blanc Breeze quartz tops; Tussah Walnut veneered wall panel. Here's how to create welcoming, enjoyable and dynamic ambiances for the entire family. ♦ Des formes simples, des matériaux innovants et des coloris tendance. Laqué mat Blanc Prestige pour les meubles bas, les meubles hauts et les colonnes ; quartz Blanc Breeze pour les plans de travail, plaqué Noyer Tussah pour le dossierer. C'est ainsi que l'on crée d'agréables espaces, accueillants et dynamiques, pour toute la famille. ♦ Einfache Formen, innovative Materialien und Trendfarben. Matt lackiert Prestigeweiß für Unterschränke, Oberschränke und Hochschränke; Quarz Blanc Breeze für Platten; furniert Nussbaum Tussah für das Wandpaneel. So entstehen dynamische Wohlfühlräume für die ganze Familie. ♦ Formas sencillas, materiales innovadores y colores de moda. Lacado mate Blanco Prestige para muebles bajos, altos y columnas; Quarz Blanc Breeze para las encimeras; enchapado Nogal Tussah para el panel posterior. Así es como se crean espacios agradables para toda la familia, acogedores y dinámicos. ♦ Простые формы, инновационные материалы и актуальные цвета. Лакированная матовая отделка цвета Белый Prestige для тумб, навесных шкафов и колонн; кварц Blanc Breeze для столешниц; шпон Орех Tussah для стеновых панелей. Вот так можно создать приятные, уютные и динамичные пространства для всей семьи.

La composizione, che nasce dal sapiente accostamento di forme semplici, trova nella cappa “Funzione” un alleato per rendere elegante anche questa parte della casa dedicata alla convivialità. È disponibile in un’unica dimensione (90 cm) nella versione parete e isola, in bianco o acciaio, insieme al vetro trasparente che dona leggerezza all’elemento. Effetto scenografico in cucina grazie alle luci “Show”, integrate alla mensola di spessore 4 cm. Per coniugare bellezza e stile con qualità e funzionalità.



The composition is the result of a clever combination of simple shapes, finding the perfect ally in the “Funzione” hood, making this part of the house dedicated to conviviality all the more elegant. It is available in a single size (90 cm) in the wall-mounted and island version, in steel or white, together with transparent glass that lends the element lightness. Scenic effects can be created in the kitchen thanks to the “Show” lights which are built into the 4 cm thick shelf. Combining beauty and style with quality and functionality. ♦ La composition, fruit d’une savante combinaison de formes simples, trouve dans la hotte « Funzione » un allié pour exalter l’élégance de cette partie de la maison, lieu de convivialité. Elle est disponible en une seule dimension (90 cm), dans la version murale et en îlot, en blanc ou acier, dotée d’un verre transparent qui donne de la légèreté à l’élément. Effet sensationnel garanti dans la cuisine, avec les lumières « Show », intégrées à l’étagère d’une épaisseur de 4 cm. Pour combiner beauté et style avec qualité et fonctionnalité. ♦ Die Komposition, die durch die gelungene Kombination einfacher Formen entsteht, findet in der Dunstabzugshaube „Funzione“ einen geeigneten Partner, um auch diesen Bereich als Treffpunkt geselliger Begegnungen voller Eleganz zu gestalten. Sie ist in Wand- und Insel-Version in einer Abmessung (90 cm) in Weiß oder Stahl verfügbar. Das transparente Glas verleiht dem Element seine Leichtigkeit. Die Leuchten „Show“, die in das 4 cm starke Bord eingelassen sind, sorgen für starke Effekte. So vereinen sich Schönheit und Stil mit Qualität und Funktionalität. ♦ La composición, resultado de la sabia combinación de formas sencillas, encuentra en la campana “Funzione” un aliado para que esta parte de la casa dedicada a la convivencia también resulte elegante. Está disponible en una sola medida (90 cm) en versión pared e isla, en blanco o acero, junto con el cristal transparente que otorga ligereza al elemento. Efecto escénográfico en la cocina gracias a las luces “Show”, integradas en la repisa de 4 cm de espesor. Para combinar belleza y estilo con calidad y funcionalidad. ♦ Композиция, рожденная из умелого сочетания простых форм, находит в вытяжке “Funzione” союзника для придания элегантности и этому пространству дома для совместного времяпрепровождения. Вытяжка представлена в одном размере (90 см), в настенном и островном варианте, в белом или стальном цвете, вместе с прозрачным стеклом, которое придает элементу легкость. Живописный эффект на кухне обеспечивают светильники “Show”, интегрированные в полки толщиной 4 см. Решение для сочетания красоты и стиля с высоким качеством и функциональностью.



PAROLA D'ORDINE:
GRANDI E ACCURATI VOLUMI IN CUCINA.

Keywords: large, impeccable volumes in the kitchen.
Le mot d'ordre : une cuisine faite de grands volumes soignés.
Das Motto: Küche mit großen und akkuraten Formen.
Santo y seña: volúmenes grandes y precisos en la cocina.
Девиз: большие и аккуратные объемы на кухне.

3



La leggerezza di un'isola centrale. Il sostegno singolo "Slender", disponibile nelle finiture Acciaio Soft e Bronzo, si abbina al piano in Gres Porcellanato Onice Perla, spessore 18,5 cm. Interessante il banco altezza tavolo, impiallacciato Rovere Nabuk, che abbraccia l'isola stessa, creando un sofisticato gioco di linee e altezze.



The lightness of a central island. The "Slender" single support, which is available in Soft Steel and Bronze finishes, is teamed with the 18,5 cm thick Onice Perla Porcelain Stoneware top. The table-height Nabuk Oak veneered bench embraces the island itself to create a sophisticated game of lines and heights. ♦ La légèreté d'un îlot central. Le support simple « Slender », disponible dans les finitions Acier Soft et Bronze, se combine au plan de travail en Grès Cérame Onice Perla, épaisseur 18,5 cm. Élément intéressant, le plan à hauteur de la table, en plaqué Chêne Nabuk, qui entoure l'îlot, créant un jeu recherché de lignes et de hauteurs. ♦ Leichtigkeit der zentralen Insel. Die Einzelstütze „Slender“, verfügbar in den Finishes Stahl Soft und Bronze, wird mit der 18,5 cm starken Platte aus Feinsteinzeug Onice Perla kombiniert. Interessant die tischhohe furnierte Frühstückstheke in Eiche Nabuk, die für ein gelungenes Spiel von Linien und Höhen sorgt. ♦ La ligereza de una isla central. El soporte individual "Slender", disponible en los acabados Acero Soft y Bronze, se combina con la encimera de Gres porcelánico Onice Perla de 18,5 cm de espesor. Interesante el banco con altura de mesa, enchapado Roble Nabuk, que abraza la isla, creando un sofisticado juego de líneas y alturas. ♦ Легкость центрального острова. Одиночный опорный элемент "Slender", представленный с отделкой Сталь Soft и Bronze, сочетается со столешницей из керамогранита Onice Perla толщиной 18,5 см. Интересно выглядит и стойка на уровне стола с отделкой шпоном Дуб Nabuk, огибающая остров и создающая изысканную игру линий и перепадов высоты.





A corredo di questo progetto proponiamo le ampie armadiature Switch con anta telaio laccato opaco Grigio Ferro, ottima soluzione per sfruttare al meglio lo spazio a disposizione, anche grazie all'utilizzo di comodi moduli sopra colonna che vestono l'intera parete. Dettaglio interessante: la presa maniglia ricavata nell'anta, il volto caratteristico di Carattere.



This design is accompanied by generously-sized Switch cupboards with Iron Grey matt lacquered frame door, an excellent solution better to exploit all the available space, thanks also to the use of convenient tall unit top modules that adorn the entire wall. An interesting detail: the handle grip recessed into the door is a signature feature of Carattere.

Pour compléter ce projet, nous proposons les grandes armoires Switch à porte avec cadre laqué mat Gris Fer, excellente solution pour exploiter au mieux l'espace à disposition, notamment grâce à l'utilisation de modules très pratiques à poser sur les colonnes qui revêtent toute la paroi. Détail intéressant : la prise poignée insérée dans la porte, particularité de Carattere.

Im Rahmen dieses Projekts bieten wir geräumige Switch-Schränke mit matt lackierten Rahmenfronten in Eisengrau für die optimale Nutzung des Platzangebots. Hierfür sorgen auch die praktischen Hochschrank-Aufsatzmodule, die sich über die gesamte Länge der Wand erstrecken. Interessantes Detail ist die Griffmulde in der Front, die dem Modell Carattere sein typisches Gesicht verleiht.

Completan este proyecto los grandes armarios Switch con puerta con bastidor en lacado mate Gris Hierro, solución excelente para sacar el máximo partido al espacio disponible, gracias también al uso de cómodos módulos sobre columna que visten toda la pared. Detalle interesante: el tirador uñero obtenido en la puerta, aspecto distintivo de Carattere.

В дополнение к этому проекту мы предлагаем просторные модульные шкафы Switch с лакированными матовыми створками с рамочным фасадом цвета Серый Железный, представляющие собой оптимальное решение для наилучшего использования имеющегося пространства, в том числе благодаря использованию удобных модулей антресолей колонн, которые украшают всю стену. Интересная деталь: вырезанная в створке ручка, характерная особенность модели Carattere.

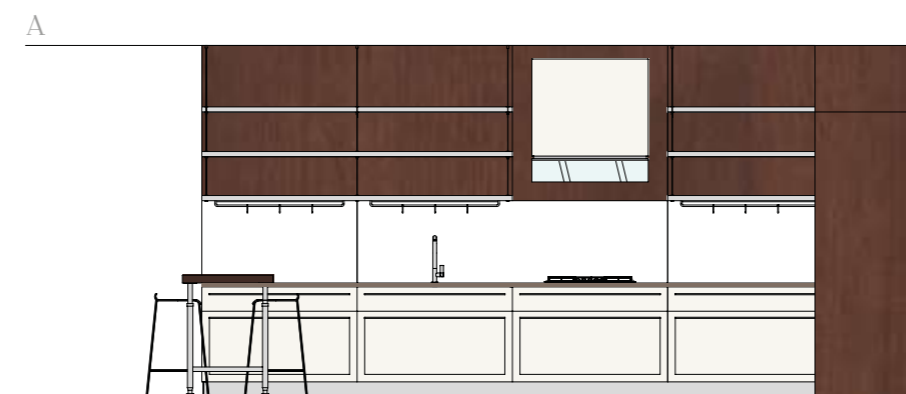
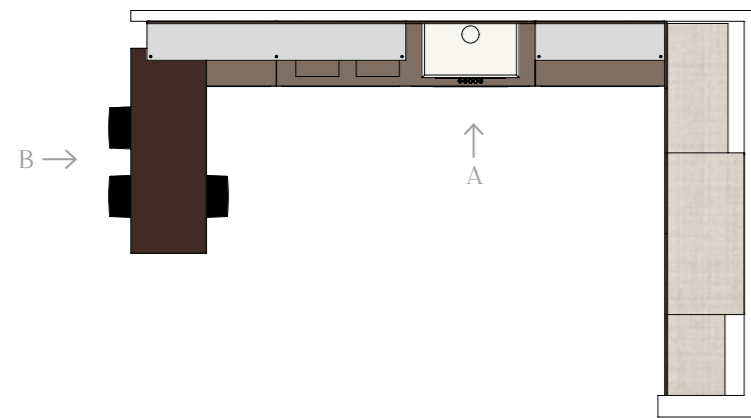

Lavaggio	Cottura	Preparazione
Washing	Cooking	Preparation
Lavage	Cuisson	Préparation
Spülen	Kochen	Vorbereiten
Lavado	Cocción	Preparación
Мытьё	Приготовление пищи	Подготовка



Dispensa	Elettrodomestici	Refrigerazione
Larder	Appliances	Refrigeration
Garde-manger	Electroménagers	Refrigeration
Vorrat	Haushaltgeräte	Kühlen
Dispensa	Electrodomésticos	Refrigeración
Хранение	Бытовые электроприборы	Охлаждение



STRUTTURA CUCINA: Bianca
KITCHEN CABINET STRUCTURE: White
CAISSON CUISINE : Blanc
KÜCHEN-KORPUS: Weiß
ESTRUCTURA COCINA: Blanca
КОРПУС КУХНИ: Белый



STRUTTURA CUCINA: Texstyle Sabbia
KITCHEN CABINET STRUCTURE: Texstyle Sand
CAISSON CUISINE : Texstyle Sable
KÜCHEN-KORPUS: Texstyle Sand
ESTRUCTURA COCINA: Texstyle Arena
КОРПУС КУХНИ: Texstyle Песок



STRUTTURA CUCINA: Tessuto Antracite
KITCHEN CABINET STRUCTURE: Anthracite Fabric
CAISSON CUISINE : Tissu Anthracite
KÜCHEN-KORPUS: Textiloptik Anthrazit
ESTRUCTURA COCINA: Tejido Antracita
КОРПУС КУХНИ: Ткань Антрацит

4

LACCATO OPACO / IMPIALLACCIATO
MATT LACQUERED / VENEERED
LAQUÉ MAT / PLAQUÉ
MATT LACKIERT / FURNIERT
LACADO MATE/ENCHAPADO
ЛАКИРОВАННАЯ МАТОВАЯ ОТДЕЛКА / ШПОН



ANTA: Laccato Opaco Bianco Prestige
DOOR: Prestige White Matt Lacquered
PORTE : Laqué Mat Blanc Prestige
FRONT: Matt lackiert Prestigeweiß
PUERTA: Lacado mate Blanco Prestige
СТВОРКА: Лакированная матовая отделка цвета Белый Prestige

SCAV 028



ANTA / SCHIENALE / MENSOLE: Noce Ulster
DOOR / WALL PANEL / SHELVES: Ulster Walnut
PORTE / DOSSERET / ÉTAGÈRES : Noyer Ulster
FRONT / WANDPANEEL / BORDE: Nussbaum Ulster
PUERTA/PANEL POSTERIOR/REPISAS: Nogal Ulster
СТВОРКА / СТЕНОВАЯ ПАНЕЛЬ / ПОЛКИ: Орех Ulster

SCAV 799



FIANCHI E RIPIANI SISTEMA PARETE "FLUIDA":
Decorativo Grigio Ferro
"FLUIDA" WALL SYSTEM SHELVES AND SIDE PANELS:
Iron Grey Decorative Melamine
CÔTÉS ET RAYONS SYSTÈME PAROI « FLUIDA » :
Revêtement décoratif en mélaminé Gris Fer
SEITENPANEEL UND EINLEGEBOEDEN STOLLENWANDSYSTEM „FLUIDA“:
Melaminharz Eisengrau
COSTADOS Y BALDAS DEL SISTEMA MODULAR DE PARED "FLUIDA":
Melamina decorativa Gris Hierro
БОКОВЫЕ ПАНЕЛИ И ПОЛКИ СИСТЕМЫ СТЕНКИ "FLUIDA":
Декоративная облицовка цвета Серый Железный

SCAV 374

6

LACCATO OPACO / IMPIALLACCIATO
MATT LACQUERED / VENEERED
LAQUÉ MAT / PLAQUÉ
MATT LACKIERT / FURNIERT
LACADO MATE/ENCHAPADO
ЛАКИРОВАННАЯ МАТОВАЯ ОТДЕЛКА / ШПОН



ANTA: Frassino Arena
DOOR: Arena Ash
PORTE : Frêne Arena
FRONT: Esche Arena
PUERTA: Fresno Arena
СТВОРКА: Ясень Arena

SCAV 996

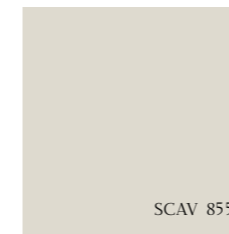

ANTA: Laccato Opaco Tortora
DOOR: Dove Grey Matt Lacquered
PORTE : Laqué mat Tourterelle
FRONT: Matt lackiert Taubengrau
PUERTA: Lacado mate Tórtola
СТВОРКА: Лакированная матовая отделка цвета Серо-коричневый

SCAV 855

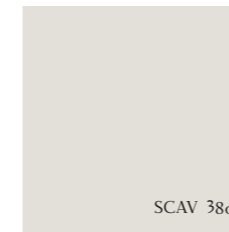

FIANCHI, RIPIANI E SCHIENE SISTEMA PARETE "FLUIDA":
Decorativo Grigio Gabbiano
"FLUIDA" WALL SYSTEM SHELVES, SIDE AND BACK PANELS:
Seagull Grey Decorative Melamine
CÔTÉS, RAYONS ET DOSSERETS SYSTÈME PAROI « FLUIDA » :
Revêtement décoratif en mélaminé Gris Mouette
SEITENPANEEL, EINLEGEBOEDEN UND RÜCKWÄNDE STOLLENWANDSYSTEM „FLUIDA“:
Melaminharz Möwengrau
COSTADOS, BALDAS y PANELES POSTERIORES DEL SISTEMA MODULAR DE PARED "FLUIDA":
Melamina decorativa Gris Gaviota
БОКОВЫЕ ПАНЕЛИ И ЗАДНИЕ СТЕНКИ СИСТЕМЫ СТЕНКИ "FLUIDA":
Декоративная облицовка цвета Серая Чайка

SCAV 380

In questo schema sono riassunte le finiture delle composizioni che vengono presentate nelle prossime pagine.
This chart summarises the finishes of the compositions presented on the following pages.
Ce schéma résume les finitions des compositions présentées dans les pages suivantes.
Hier eine Zusammenfassung der Finishes der auf den folgenden Seiten gezeigten Kombinationsvorschläge.
En este esquema se resumen los acabados de las composiciones que se presentan en las siguientes páginas.
Данная схема иллюстрирует виды отделки, представленные в мебельных композициях на следующих страницах данного каталога.

5

IMPIALLACCIATO
VENEERED
PLAQUÉ
FURNIERT
ENCHAPADO
ШПОН



ANTA: Frassino Avorio
DOOR: Ivory Ash
PORTE : Frêne Ivoire
FRONT: Esche Elfenbein
PUERTA: Fresno Marfil
СТВОРКА: Ясень Слоновая кость

SCAV 999

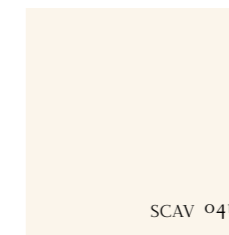

MENSOLE: Laccato Opaco Panna Porcellana
SHELVES: Porcelain Cream Matt Lacquered
ÉTAGÈRES : Laqué Mat Crème Porcelaine
BORDE: Matt lackiert Porzellan Creme
REPISAS: Lacado mate Crema Porcelana
ПОЛКИ: Лакированная матовая отделка цвета Кремовый фарфор

SCAV 041

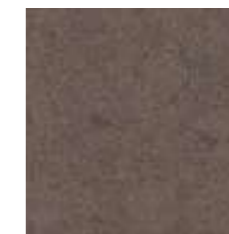

SCHIENALE: Quarz Amazon
WALL PANEL: Amazon quartz
CRÉDENCE : Quartz Amazon
WANDPANEEL: Quarz Amazon
PANEL POSTERIOR: Quarz Amazon
СТЕНОВАЯ ПАНЕЛЬ: Кварц Amazon

LA LEGGERA ELEGANZA DI UNA CUCINA SENZA PENSILI.

The light-weight elegance of a wall unit free kitchen.
L'élégance légère d'une cuisine sans meubles hauts.
Küche ohne Oberschränke. Für eine elegante Leichtigkeit.
La elegante ligereza de una cocina sin muebles altos.
Легкая элегантность кухни без навесных шкафов.

4





Alternativa di tendenza: il banco colazione a sbalzo. Qui viene proposto il banco snack, spessore 6 cm, nella calda finitura Rovere Nabuk, che si coordina col piano delle basi in Gres Porcellanato Avenue Amber.



A trendy alternative: the cantilever breakfast bench. Here, the 6 cm thick snack bench is presented in the warm Nabuk Oak finish, which matches the Avenue Amber Porcelain Stoneware base unit top. ♦ Alternative tendance : le plan petit déjeuner en porte-à-faux. Ici, nous proposons le plan snack, épaisseur 6 cm, dans la chaude finition Chêne Nabuk, qui se combine avec le plan de travail des meubles bas en Grès Cérame Avenue Amber. ♦ Trendy Alternative: Die freitragende Frühstückstheke. Hier wird die 6 cm starke Frühstückstheke im warmen Finish Eiche Nabuk mit der Feinsteinzeugplatte Avenue Amber der Unterschränke kombiniert. ♦ Alternativa que marca tendencia: el banco desayuno voladizo. Aquí se ofrece el banco snack, de 6 cm de espesor, en el cálido acabado Roble Nabuk, que se combina con la encimera de los muebles bajos en Gres porcelánico Avenue Amber. ♦ Актуальная альтернатива: выступающая стойка для завтрака. Здесь предлагается стойка для перекуса толщиной 6 см с теплой отделкой Дуб Nabuk, которая сочетается со столешницей тумб из керамогранита цвета Avenue Amber.

Scegliere lo stile contemporaneo significa scegliere anche accessori di alta tecnologia che, oltre ad arredare, garantiscono un alto grado di efficienza: nuove prese da incasso su top, piano cottura con i fuochi integrati nel piano, di grande effetto, e schienale magnetico in vetro luminoso "Orizzonte", disponibile unicamente nella colorazione Bianco Prestige, insieme agli accessori sottopensile "Allinea" in finitura Acciaio Satinato.

Choosing contemporary style also means choosing high-tech accessories which not only furnish but also guarantee superior levels of efficiency: new power outlets recessed into the top, a very attractive hob with burners built into the top, and the "Orizzonte" illuminated magnetic glass wall panel, which is only available in Prestige White, together with the "Allinea" satin finish steel midway accessories.

Choisir le style contemporain signifie choisir aussi des accessoires haute technologie qui, en plus de meubler, garantissent une bonne efficacité : nouvelles prises à encastrer sur plan, sensationnel plan de cuisson à feux intégrés dans le plan de travail, et crédence magnétique en verre lumineux « Orizzonte », disponible uniquement dans le coloris Blanc Prestige, avec les accessoires sous-meuble haut « Allinea » en finition Acier Satiné.

Entscheidung für einen zeitgenössischen Stil. Das bedeutet auch die Wahl von technisch anspruchvollstem und effizientem Ausstattungszubehör: neue Einbausteckdosen in den Tops, in die Platte eingelassene Kochfelder mit effektvollen Kochstellen und beleuchtetes Magnet-Wandpaneel „Orizzonte“ aus Glas, das ausschließlich in Farbe Prestigeweiß verfügbar ist, gemeinsam mit dem Zubehör für Nischenelement „Allinea“ im satinierten Stahl-Finish.



Elegir el estilo contemporáneo significa elegir también accesorios de alta tecnología que, además de decorar, aseguran un alto grado de eficiencia: nuevas tomas empotradas en la encimera, placa de cocción con los fuegos integrados en la encimera, de gran efecto, y panel posterior magnético de cristal luminoso "Orizzonte", disponible únicamente en la coloración Blanco Prestige, junto con los accesorios bajo muebles altos "Allinea" en acabado Acero satinado.

Выбрать современный стиль - означает выбрать также высокотехнологичные аксессуары, которые, кроме оформления интерьера, гарантируют высокий уровень эффективности: новые встроенные в столешницу розетки, варочную панель с интегрированными в столешницу конфорками, производящими большое впечатление, и магнитную стеклянную стеновую панель "Orizzonte", представленную только в цвете Белый Prestige, вместе с рейлингами "Allinea" с отделкой Сталь сатинированная.



LA NUOVA ANIMA DI UNA CONFIGURAZIONE TRADIZIONALE.

The new-look traditional configuration.
La nouvelle âme d'une configuration traditionnelle.
Die neue Seele einer traditionellen Konfiguration.
La nueva alma de una configuración tradicional.
Новая душа традиционной конфигурации.

5



Il volto caldo e accogliente della cucina. È possibile vestire Carattere con finiture impiallacciate che declinano il modello verso uno stile “classico-contemporaneo”: Frassino Avorio per le ante, top e schienale in quarz Amazon e mensole laccato opaco Panna Porcellana. Una struttura compositiva tradizionale che si contamina con una sensibilità più minimal.



The warm and welcoming appearance of the kitchen. Carattere can be clad with veneered finishes that adorn the model with a “classical-contemporary” style: Ivory Ash veneer for the doors, top and wall panel in Amazon quartz and Porcelain Cream matt lacquered shelves. A traditional composition structure that is contaminated by a more minimal feel. ♦ L'apparence chaude et accueillante de la cuisine. Il est possible d'apprêter Carattere avec des finitions plaquées qui donnent au modèle un style « classique-contemporain » : Frêne Ivoire pour les portes, plan et crédence en Quartz Amazon et étagères laqué mat Crème Porcelaine. Une structure à la composition traditionnelle qui se laisse envahir par une sensibilité plus essentielle. ♦ Küche, die Wärme und Behaglichkeit ausstrahlt. Das Modell Carattere wartet mit furnierten Finishes für einen klassisch-zeitgenössischen Stil auf: Esche Elfenbein für Fronten, Tops und Wandpaneele aus Quarz Amazon und matt lackierte Borde in Porzellan Creme. Traditionelle Kompositionsstruktur verbindet sich mit minimalistischer Note. ♦ El rostro cálido y acogedor de la cocina. Se puede vestir Carattere con acabados enchapados que vinculan el modelo a un estilo “clásico-contemporáneo”: Fresno Marfil para las puertas, encimera y panel posterior en Quarz Amazon y repisas en lacado mate Crema Porcelana. Una estructura de composición tradicional que se contagia de una sensibilidad más minimalista. ♦ Теплый и уютный облик кухни. Кухню Carattere можно облачить в шпонированную отделку, которая придаст современной кухне более классическую атмосферу: Ясень Слоновая кость для створок, столешница и стеновая панель из кварца Amazon и лакированные матовые полки цвета Кремовый фарфор. Традиционная композиционная структура в минималистичном воплощении.



MASSIMO CONTENIMENTO SENZA DIMENTICARE LO STILE.

Maximum storage without forgoing style.
De grands espaces de rangement sans négliger le style.
Maximale Funktionalität und stilvoll zugleich.
Máximo almacenaje sin olvidar el estilo.
Максимальное увеличение пространств для хранения без ущерба для стиля.

6





Strutture, materiali e nuances in perfetta armonia. Basi con anta telaio Frassino Arena, di gusto più tradizionale, vengono abbinare a pensili e colonne con ante piatte laccato opaco Tortora. Interessante il gioco di trasparenze che regala il vetro satinato dei pensili di questa composizione di Carattere.



Structures, materials and nuances in perfect synch. Base units with Arena Ash frame door, with a more traditional feel, are teamed with wall and tall units with Dove Grey matt lacquered plain doors. The satin finish glass used on the wall units of this Carattere composition creates an appealing game of transparencies. ♦ Caissons, matériaux et nuances en parfaite harmonie. Les meubles bas dotés de portes avec cadre Frêne Arena, en style plus traditionnel, sont combinés à des meubles hauts et des colonnes avec portes lisses laqué mat Tourterelle. Intéressant jeu de transparences proposé par le verre satiné des meubles hauts de cette composition de Carattere. ♦ Strukturen, Materialien und Nuancen in perfekter Harmonie. Unterschränke mit Rahmenfronten Esche Arena im traditionellen Stil werden mit Ober- und Hochschränken mit matt lackierten glatten Fronten in Taubengrau kombiniert. Ein interessantes Spiel von Transparenz entsteht durch das satinierte Glas der Oberschränke aus der Komposition Carattere. ♦ Estructuras, materiales y matices en perfecta armonia. Los muebles bajos con puerta con bastidor de Fresno Arena, con un gusto más tradicional, se combinan con muebles altos y columnas con puertas lisas en lacado mate Tórtola. Interesante el juego de transparencias que brinda el cristal satinado de los muebles altos de esta composición de Carattere. ♦ Копныца, материалы и детали в идеальной гармонии. Тумбы со створками с рамочным фасадом цвета Ясень Арена в традиционном стиле сочетаются с навесными шкафами и колоннами с лакированными матовыми створками с плоским фасадом цвета Серо-коричневый. Сатинированное стекло навесных шкафов композиции Carattere создает интригующую игру прозрачности.

Il Sistema Parete “Fluida” in decorativo Grigio Gabbiano, sistema modulare che amplifica le possibilità arredative del modello Carattere, raccorda la cucina vera e propria alla zona living, senza soluzione di continuità tra spazi e funzioni. Nuova libertà compositiva è data dai divisori verticali da posizionare a piacere all’interno dei vani del sistema “Fluida”.



The “Fluida” Wall System in Seagull Grey decorative melamine is a modular system that enhances the furnishing possibilities granted by Carattere, linking the genuine kitchen with the living room in a seamless and fluid arrangement that combines space and function impeccably. A novel freedom of composition is afforded by the vertical partitions which can be positioned freely within the compartments of the “Fluida” system. ♦ Le Système Paroi « Fluida » en revêtement décoratif en mélaminé Gris Mouette, système modulaire qui amplifie les possibilités d’ameublement du modèle Carattere, relie la cuisine à proprement parler à la zone salon, sans solution de continuité entre les espaces et les fonctions. Une nouvelle liberté de composition est offerte par les séparateurs verticaux à placer selon vos goûts à l’intérieur des niches du système « Fluida ». ♦ Dem Stollenwandssystem „Fluida“ in Melaminharz MÖwengrau verdankt das Modell Carattere zahlreiche Einrichtungsmöglichkeiten. Es verbindet mit durchgängiger räumlicher und funktionaler Kontinuität die eigentliche Küche mit dem Wohnbereich. Durch senkrechte Trennelemente, die ganz nach Belieben in den Nischen des Stollenwandsystems „Fluida“ platziert werden können, entsteht eine neue Kompositionsfreiheit. ♦ El Sistema de pared “Fluida” en melamina decorativa Gris Gaviota, sistema modular que aumenta las posibilidades de decoración del modelo Carattere, conecta la cocina en sí misma con la zona sala de estar, sin solución de continuidad entre espacios y funciones. Nueva libertad de composición gracias a los tabiques verticales que se colocan a placer en el interior de los compartimentos del sistema “Fluida”. ♦ Система стенок “Fluida” с декоративной облицовкой цвета Серая Чайка, модульная система, расширяющая интерьерные возможности модели Carattere, объединяет кухню с гостиной, сохраняя при этом их пространства и функции отдельными. Новая композиционная свобода обеспечивается вертикальными перегородками, которые можно устанавливать по своему усмотрению в ниши системы стенок “Fluida”.



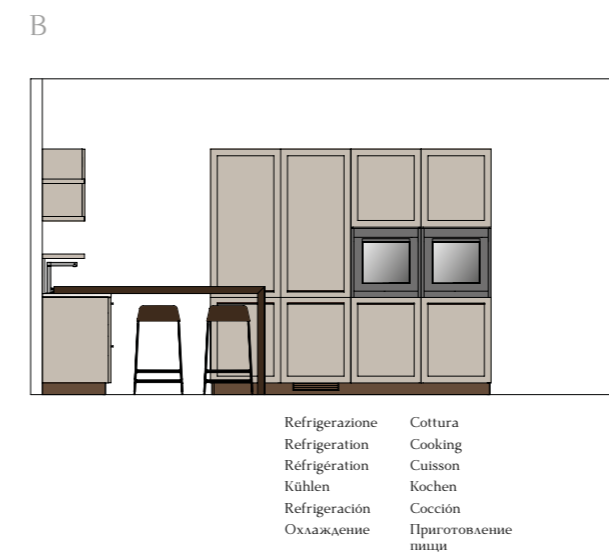
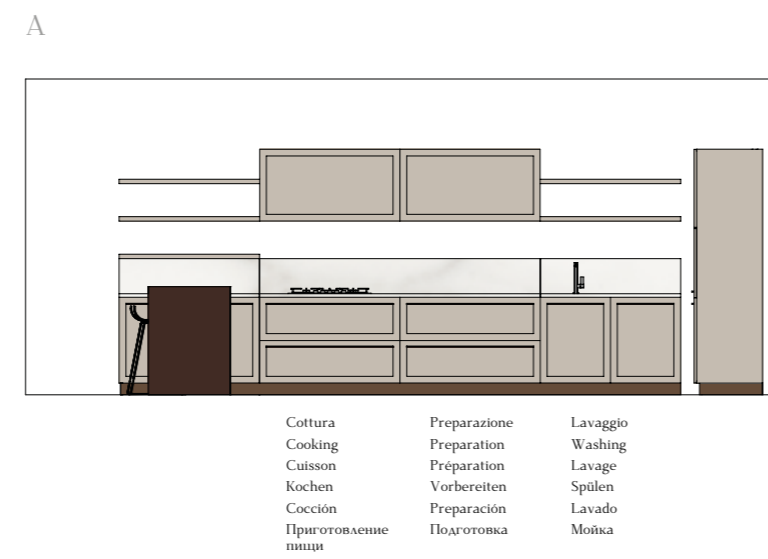
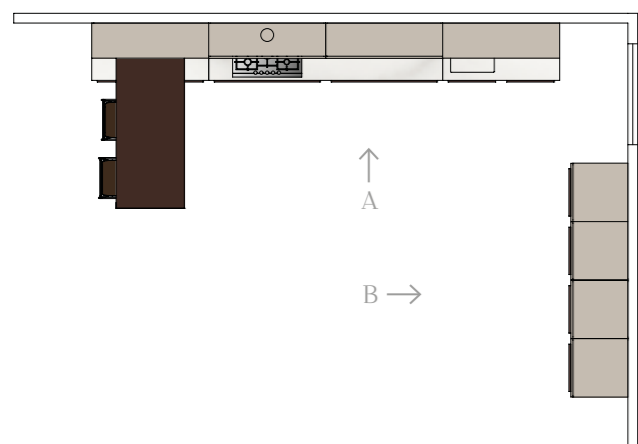



STRUTTURA CUCINA: Bianca
KITCHEN CABINET STRUCTURE: White
CAISSON CUISINE : Blanc
KÜCHEN-KORPUS: Weiß
ESTRUCTURA COCINA: Blanca
КОРПУС КУХНИ: Белая



STRUTTURA CUCINA: Tessuto Antracite
KITCHEN CABINET STRUCTURE: Anthracite Fabric
CAISSON CUISINE : Tissu Anthracite
KÜCHEN-KORPUS: Textiloptik Anthrazit
ESTRUCTURA COCINA: Tejido Antracita
КОРПУС КУХНИ: Ткань Антрацит

7

LACCATO OPACO
MATT LACQUERED
LAQUÉ MAT
MATT LACKIERT
LACADO MATE
ЛАКИРОВАННАЯ МАТОВАЯ ОТДЕЛКА

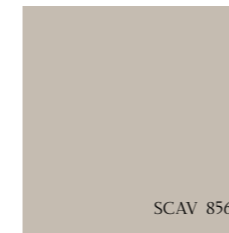

ANTA / MENSOLE: Laccato Opaco Visone
DOOR / SHELVES: Mink Matt Lacquered
PORTE / ÉTAGÈRES : Laqué Mat Vison
FRONT / BORDE: Matt lackiert Nerz
PUERTA / REPISAS: Lacado mate Visón
СТВОРКА / ПОЛКИ: Лакированная матовая
отделка цвета Норковый мех

SCAV 856

9

LACCATO OPACO / IMPIALLACCIATO
MATT LACQUERED / VENEERED
LAQUÉ MAT / PLAQUÉ
MATT LACKIERT / FURNIERT
LACADO MATE / ENCHAPADO
ЛАКИРОВАННАЯ МАТОВАЯ ОТДЕЛКА / ШПОН

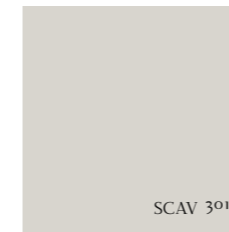

ANTA / SCHIENALE: Laccato Opaco Grigio Chiaro
DOOR / WALL PANEL: Light Grey Matt Lacquered
PORTE / DOSSERET : Laqué Mat Gris Clair
FRONT / WANDPANEEL: Matt lackiert Hellgrau
PUERTA / PANEL POSTERIOR: Lacado mate Gris Claro
СТВОРКА / СТЕНОВАЯ ПАНЕЛЬ: Лакированная
матовая отделка цвета Светло-серый

SCAV 301

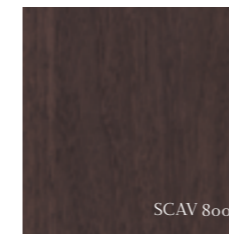

ANTA / MENSOLE: Noce Saxony
DOOR / SHELVES: Saxony Walnut
PORTE / ÉTAGÈRES : Noyer Saxony
FRONT / BORDE: Nussbaum Saxony
PUERTA / REPISAS: Nogal Saxony
СТВОРКА / ПОЛКИ: Орех Saxony

SCAV 800

11

LACCATO OPACO
MATT LACQUERED
LAQUÉ MAT
DÉCORATIF MATT LACKIERT
LACADO MATE
ЛАКИРОВАННАЯ МАТОВАЯ ОТДЕЛКА



ANTA: Laccato Opaco Nero Ardesia
DOOR: Slate Black Matt Lacquered
PORTE : Laqué Mat Noir Ardoise
FRONT: Matt lackiert Schieferschwartz
PUERTA: Lacado mate Negro Pizarra
СТВОРКА: Лакированная матовая отделка
цвета Черный Сланец

SCAV 424



FIANCHI E RIPIANI SISTEMA PARETE "FLUIDA":
Decorativo Grigio Ferro
"FLUIDA" WALL SYSTEM SHELVES AND SIDE PANELS:
Iron Grey Decorative Melamine
CÔTÉS ET RAYONS SYSTÈME PAROI « FLUIDA » :
Revêtement décoratif en mélaminé Gris Fer
SEITENPANEEL UND EINLEGEBODEN STOLLENWANDSYSTEM „FLUIDA“:
Melaminharz Eisengrau
COSTADOS Y BALDAS DEL SISTEMA MODULAR DE PARED "FLUIDA":
Melamina decorativa Gris Hierro
БОКОВЫЕ ПАНЕЛИ И ПОЛКИ СИСТЕМЫ СТЕНКИ "FLUIDA":
Декоративная облицовка цвета Серый Железный

SCAV 374

In questo schema sono riassunte le finiture delle composizioni che vengono presentate nelle prossime pagine.
This chart summarises the finishes of the compositions presented on the following pages.
Ce schéma résume les finitions des compositions présentées dans les pages suivantes.
Hier eine Zusammenfassung der Finishes der auf den folgenden Seiten gezeigten Kombinationsvorschläge.
En este esquema se resumen los acabados de las composiciones que se presentan en las siguientes páginas.
Данная схема иллюстрирует виды отделки, представленные в мебельных композициях на следующих страницах данного каталога.

8

LACCATO OPACO
MATT LACQUERED
LAQUÉ MAT
MATT LACKIERT
LACADO MATE
ЛАКИРОВАННАЯ МАТОВАЯ ОТДЕЛКА

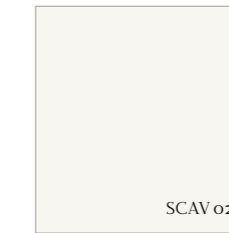

ANTA / MENSOLE: Laccato Opaco Bianco Prestige
DOOR / SHELVES: Prestige White Matt Lacquered
PORTE / ÉTAGÈRES : Laqué Mat Blanc Prestige
FRONT / BORDE: Matt lackiert Prestigeweiß
PUERTA / REPISAS: Lacado mate Blanco Prestige
СТВОРКА / ПОЛКИ: Лакированная матовая отделка
цвета Белый Prestige

SCAV 028

10

LACCATO OPACO
MATT LACQUERED
LAQUÉ MAT
MATT LACKIERT
LACADO MATE
ЛАКИРОВАННАЯ МАТОВАЯ ОТДЕЛКА



ANTA: Laccato Opaco Grigio Titanio
DOOR / SHELVES: Titanium Grey Matt Lacquered
PORTE : Laqué Mat Gris Titane
FRONT: Matt lackiert Titangrau
PUERTA / PANEL POSTERIOR: Lacado mate Gris Titanio
СТВОРКА: Лакированная матовая отделка
цвета Серый Титан

SCAV 375

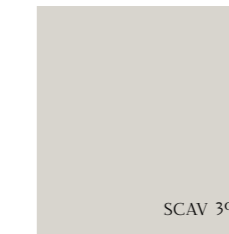

ANTA / MENSOLE: Laccato Opaco Grigio Chiaro
DOOR / SHELVES: Light Grey Matt Lacquered
PORTE / ÉTAGÈRES : Laqué Mat Gris Clair
FRONT / BORDE: Matt lackiert Hellgrau
PUERTA / REPISAS: Lacado mate Gris Claro
СТВОРКА / ПОЛКИ: Лакированная матовая
отделка цвета Светло-серый

SCAV 301

COLORI DI TENDENZA PER LINEE RIGOROSE E IMPECCABILI.

Trendy colours for striking and impeccable silhouettes.
Des coloris tendance pour des lignes rigoureuses et impeccables.
Trendfarben für klare und tadellose Linien.
Colores de moda para líneas sobrias e impecables.
Актуальные цвета для строгих безупречных линий.

7





In una cucina di design convergono in totale armonia leggerezza e simmetria, spiccano forme geometriche pulite e gli angoli risultano ben definiti. In questa proposta di Carattere in finitura laccato opaco Visone ben si inseriscono dettagli che rendono lo spazio assolutamente esclusivo: maniglie in finitura Bronzo, che appaiono come un elegante segno grafico, e la lavorazione a 45° dell'importante piano colazione in Rovere Nabuk.

In a designer kitchen, light weight and symmetry cohabit in complete harmony, and clean-cut geometries stand out, along with well-defined corners. In this Mink matt lacquered version of Carattere, the details make the space utterly exclusive: Bronze finish handles, which look like an elegant graphic sign, and the 45-degree processing of the imposing Nabuk Oak breakfast bench.

Dans une cuisine design, la légèreté et la symétrie convergent en parfaite harmonie, des formes géométriques nettes se dessinent et les angles sont bien définis. Dans cette proposition de Carattere en finition laqué mat Vison, les détails s'insèrent parfaitement, rendant l'espace absolument exclusif : poignées en finition Bronze - élégant élément graphique - et usinage à 45° de l'important plan petit déjeuner en Chêne Nabuk.

In einer Design-Küche vereinen sich auf vollendete Weise Harmonie, Leichtigkeit und Symmetrie. Auffallend sind die klaren geometrischen Formen und Kanten. Hier präsentiert sich Carattere im matt lackierten Finish Nerz mit Details für ein Ambiente von höchster Exklusivität: elegant und grafisch anmutende Griffe im Finish Bronze und die 45°-Bearbeitung der imposanten Frühstückstheke in Eiche Nabuk.

En una cocina de diseño convergen en total armonía ligereza y simetría, destacan las formas geométricas limpias y las esquinas están bien definidas. En esta propuesta de Carattere en acabado lacado mate Visón se insertan a la perfección detalles que hacen que el espacio resulte absolutamente exclusivo: tiradores en acabado Bronce, que lucen como un elegante elemento gráfico, y la elaboración a 45° de la imponente barra de desayuno en Roble Nabuk.



В дизайнерской кухне в абсолютной гармонии сочетается легкость и симметрия, выделяются чистые геометрические формы и четко очерчиваются углы. В этом предложении Carattere с лакированной матовой отделкой цвета Норковый мех хорошо взаимодействуют детали, делающие пространство эксклюзивным: ручки с отделкой Бронза, элегантная графическая деталь интерьера, и профилирование 45° внушительной стойки для завтрака цвета Дуб Nabuk.

L'ECCEZIONALE MODERNITÀ DI UNA CONFIGURAZIONE LINEARE.

The exceptional modernity of a linear configuration.
L'exceptionnelle modernité d'une configuration linéaire.
Linearkomposition von außergewöhnlicher Modernität.
La modernidad excepcional de una configuración lineal.
Исключительная современность линейной конфигурации.

8



Dettagli esclusivi per una cucina raffinata. Gli accessori “Allinea”, in finitura acciaio satinato, sono disponibili nelle misure L 70 -100 cm: un tocco personale allo spazio cucina. Così come arredano con stile le armadiature con comodi terminali a giorno in finitura laccato opaco Bianco Prestige.



Exclusive details for a sophisticated kitchen. The “Allinea” accessories in satin finish steel finish are available in sizes L. 70-100 cm: giving the kitchen a personal touch. Stylish furnishings include the cabinets with convenient open-fronted end units in Prestige White matt lacquered finish. ♦ Des détails exclusifs pour une cuisine raffinée. Les accessoires « Allinea » en finition acier satiné sont disponibles dans les dimensions L. 70-100 cm : une touche personnelle apportée à l'espace cuisine. De même, les armoires sont ornées de pratiques meubles hauts terminaux ouverts, en finition Laqué mat Blanc Prestige. ♦ Exklusive Details für eine raffinierte Küche. Die Zubehöre „Allinea“ im satinierten Stahl-Finish sind in den Abmessungen L70-100 cm verfügbar und verleihen diesem Raum einen wahrlich zauberhaften persönlichen Touch. Stilvoll präsentieren sich auch die Schränke mit praktischen offenen Abschlusselementen im matt lackierten Finish in Prestigeweiß. ♦ Detalles exclusivos para una cocina sofisticada. Los accesorios “Allinea”, en acabado acero satinado, están disponibles en las medidas 70-100 cm de longitud: un toque personal al ambiente cocina. Al igual que decoran con estilo los armarios provistos de cómodos terminales abiertos en acabado lacado mate Blanco Prestige. ♦ Эксклюзивные детали изысканной кухни. Аксессуары “Allinea” с отделкой цвета сатинированной стали, представленные в размерах Ш 70-100 см, позволяют придать индивидуальность пространству кухни. Также, как и стильные модульные шкафы с удобными крайними открытыми элементами с лакированной матовой отделкой цвета Белый Prestige.



ISPIRAZIONE MINIMAL PER LA CUCINA SOSPESA.

Minimal inspiration for the wall-mounted kitchen.
Inspiration minimaliste pour la cuisine suspendue.
Hängeküche im minimalistischen Design.
Inspiración minimalista para la cocina suspendida.
Минималистичное вдохновение для подвесной кухни.

9





Funzionalità e leggerezza per le basi sospese con anta telaio laccato opaco Grigio Chiaro, che rendono ancor più dinamica la cucina. Di contro, il capiente armadio Noce Saxony si accosta alla composizione con un bell'effetto materico. Le maniglie abbinata sono una novità introdotta con questo modello e sono disponibili nelle finiture Bianco Prestige, Acciaio, Bronzo e Nero.

Functionality and light weight for the wall-mounted base units with Light Grey matt lacquered frame door, which make the kitchen even more dynamic. Also, the roomy Saxony Walnut larder unit matches the composition to create an attractive textured effect. The matching handles are a novelty introduced with this model, and they are available in Prestige White, Steel, Bronze and Black.



Fonctionnalité et légèreté pour les meubles bas suspendus à porte avec cadre Laqué mat Gris Clair, pour une cuisine encore plus dynamique. Ci-contre, la grande armoire Noyer Saxony s'associe à la composition, pour un bel effet matériel. Les poignées combinées - nouveauté introduite sur ce modèle - sont disponibles dans les finitions Blanc Prestige, Acier, Bronze et Noir.

Funktionalität und Leichtigkeit für die Hänge-Unterschranke mit matt lackierter Rahmenfront in Hellgrau, die den dynamischen Charakter der Küche betonen. Dagegen sorgt der geräumige Schrank in Nussbaum Saxony für einen interessanten Materialeffekt. Die mit diesem Modell neu eingeführten Griffe sind auch im Finish Prestigeweiß, Stahl und Schwarz verfügbar.

Funcionalidad y ligereza para los muebles bajos suspendidos con puerta con bastidor en lacado mate Gris Claro que hacen que la cocina resulte aún más dinámica. En contraste, el gran armario Nogal Saxony combina con la composición creando un precioso efecto texturado. Los tiradores combinados son una novedad introducida con este modelo y están disponibles en los acabados Blanco Prestige, Acero, Bronce y Negro.

Функциональность и легкость подвесных тумб с лакированными матовыми створками с рамочным фасадом цвета Светло-серый делает кухню еще более динамичной. Просторный шкаф цвета Орех Saxony, напротив, уравновешивает композицию. Подобранные ручки - одна из новинок, представленных вместе с этой моделью. Ручки выполняются с отделкой цвета Белый Prestige, Сталь, Бронза и Черный.

Elemento di grande impatto visivo è il sistema di tiranti in acciaio, ancorati al soffitto e abbinati a mensole Noce Saxony. Quando il valore dei dettagli e delle forme rivoluziona il concetto di cucina contemporanea.

Creating a high visual impact, the system of steel tie rods anchored to the ceiling and teamed with Saxony Walnut shelves. When the value of the details and shapes revolutionises the concept of the contemporary kitchen.

Un des éléments à fort impact visuel réside dans le système de tirants en acier, accrochés au plafond et combinés à des étagères Noyer Saxony. Ou quand la valeur des détails et des formes révolutionne le concept de cuisine contemporaine.

Zu den optischen Highlights zählen die an der Decke befestigten Stahlseile, mit denen die Borde in Nussbaum Saxony ausgestattet sind. Der Wert von Details und Formen revolutioniert das Konzept der zeitgenössischen Küche.

El elemento de gran impacto visual es el sistema de tirantes de acero, fijados al techo y en combinación con las repisas de Nogal Saxony. Cuando el valor de los detalles y de las formas revoluciona el concepto de cocina contemporánea.

Система стальных растяжек, прикрепленных к потолку и полкам цвета Орех Saxony - элемент производящий сильное визуальное впечатление. Это тот случай, когда ценность отдельных деталей и форм революционизирует концепцию современной кухни.



IL LATO RICERCATO DELLA QUOTIDIANITÀ.

The sophisticated side of everyday life.
Le côté recherché du quotidien.
Alltag im anspruchsvollen Design.
La cara sofisticada de la cotidianidad.
Изысканная сторона повседневности.

10





Atmosfere accoglienti e familiari. Spessore 3 cm per il piano di lavoro in finitura quarz Pearl Breeze che ben si abbina alle nuances delicate ed essenziali di questa composizione. E il banco colazione, in Rovere Nabuk, risponde alle esigenze di calda ospitalità.

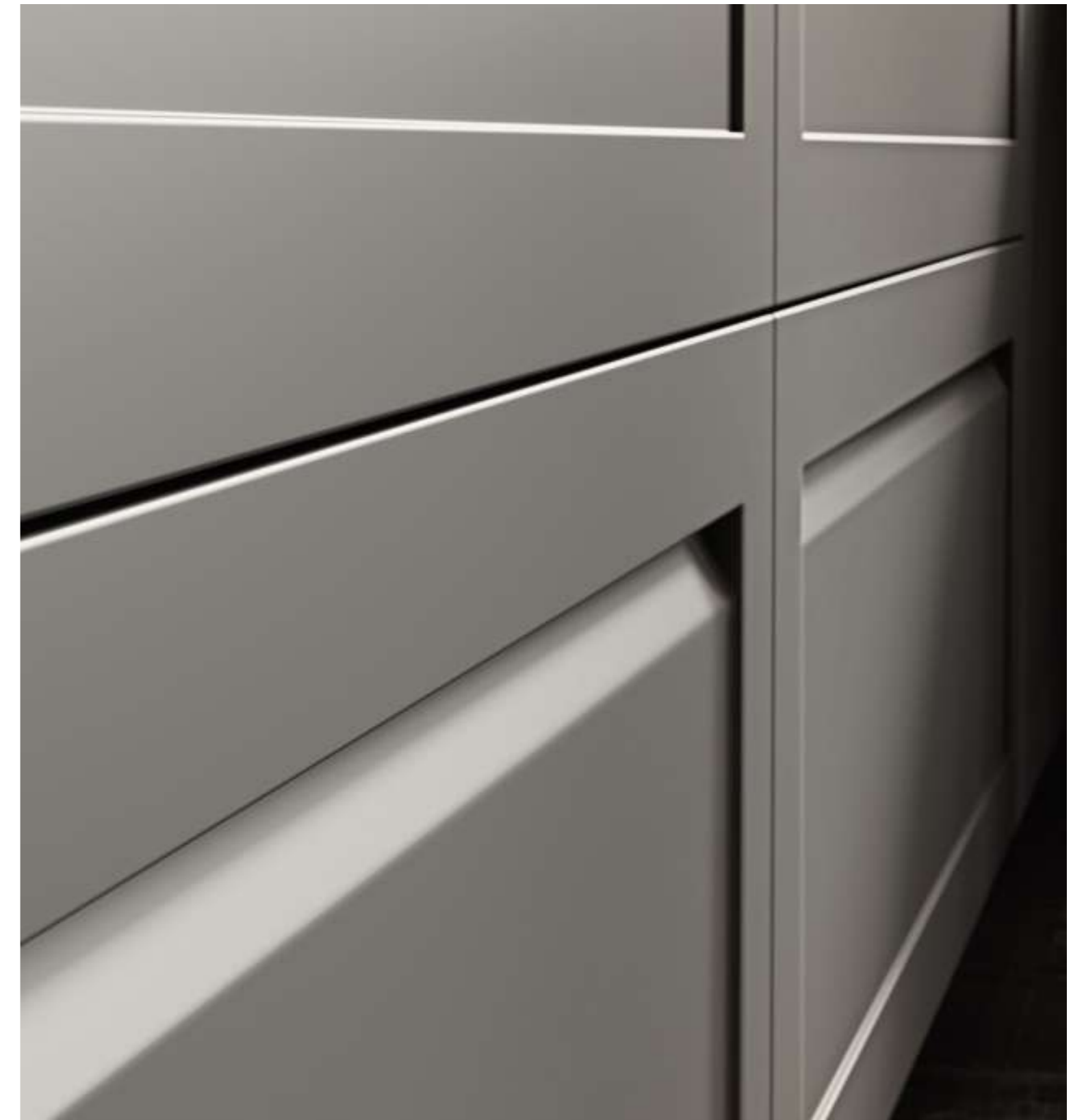

Welcoming, familiar atmospheres. The Pearl Breeze quartz finish worktop is 3 cm thick, and it blends in seamlessly with the delicate and elemental hues of this composition. The breakfast bench, in Nabuk Oak, accommodates the need for warm hospitality. ♦ Des atmosphères accueillantes et familiales. Épaisseur 3 cm pour le plan de travail en finition Quartz Pearl Breeze qui se marie bien avec les nuances délicates et essentielles de cette composition. Le plan petit déjeuner en Chêne Nabuk répond quant à lui aux exigences d'une chaude hospitalité. ♦ Ambiente mit behaglicher und familiärer Atmosphäre. 3 cm starke Arbeitsplatte aus Quarz im Finish Pearl Breeze in Kombination mit den feinen und essentiellen Nuancen dieser Komposition. Die Frühstückstheke in Eiche Nabuk erfüllt alle Anforderungen an behagliche Gastlichkeit. ♦ Ambientes acogedores y familiares. Espesor de 3 cm para la encimera en acabado Quartz Pearl Breeze que combina bien con los matices delicados y esenciales de esta composición. Y el banco desayuno, en Roble Nabuk, satisface las necesidades de una cálida hospitalidad. ♦ Уютная семейная атмосфера. Рабочая поверхность толщиной 3 см с отделкой из кварца цвета Pearl Breeze великолепно сочетается с эссенциальными деликатными элементами этой композиции. А стойка для завтрака с отделкой Дуб Nabuk создает атмосферу теплой гостеприимности.



Per lo schienale magnetico luminoso “Orizzonte” sono disponibili svariati accessori magnetici in finitura Acciaio Satinato: barra accessori, mensola porta oggetti, mensola portarotolo e mensola porta tablet o libro. Soluzioni intelligenti, di grande flessibilità e ottima qualità che consentono di ottenere un alto grado di efficienza in cucina.



The “Orizzonte” illuminated magnetic wall panel comes with a host of magnetic accessories in Satin finish steel: an accessory bar, a storage shelf, a kitchen roll holder shelf and a tablet or book rest shelf. Clever solutions, affording the utmost flexibility and impeccable quality, making it possible to achieve a high degree of efficiency in the kitchen.

Pour la crédence magnétique lumineuse « Orizzonte », divers accessoires magnétiques en finition Acier Satiné sont disponibles : barre à accessoires, étagère porte-objets, étagère porte-rouleau et étagère porte-tablette ou livre. Des solutions intelligentes à combiner, et une excellente qualité, pour une cuisine efficace.

Für das beleuchtete Magnet-Wandpaneel „Orizzonte“ steht diverses Magnet-Zubehör im satinierten Stahl-Finish zur Verfügung: Leiste für Küchenzubehör, Regalbord, Bord für Küchenrolle und Bord für Tablet oder Bücher. Intelligente und äußerst flexible und qualitativ hochwertigste Lösungen garantieren optimale Effizienz in der Küche.

Para el panel posterior magnético luminoso “Orizzonte” están disponibles variados accesorios magnéticos en acabado Acero satinado: barra de accesorios, repisa portaobjetos, repisa portarrollos y repisa para tablet o libro. Soluciones inteligentes, de gran flexibilidad y excelente calidad que permiten obtener un alto grado de eficiencia en la cocina.

Для магнитной стеновой панели с подсветкой “Orizzonte” доступны разные магнитные аксессуары с отделкой Сталь сатиновая: штанга для аксессуаров, полка для предметов, полка для бумажных полотенец и полка-подставка для планшета или книги. Разумные решения, универсальность и великолепное качество позволяют получить высокий уровень эффективности на кухне.

VESTIRE LO SPAZIO IN MANIERA SARTORIALE E SEMPRE SORPRENDENTE.

Adorning the setting with mesmerising haute couture.
Habiller l'espace sur mesure et de manière surprenante.
Maßgeschneiderte Räume. Von überraschender Schönheit.
Vestir el espacio a medida y de manera siempre sorprendente.
Индивидуальный и всегда неожиданный подход к оформлению пространства.

11



Innovativa e flessibile componibilità. Questa proposta del modello Carattere è in laccato opaco Nero Ardesia, abbinata al Sistema Parete “Fluida” in decorativo Grigio Ferro. L’isola centrale poggia su un nuovo basamento con piedini Slender (H 15 cm) disponibili nelle finiture Acciaio Soft o Bronzo, con il piano in acciaio spessore 6 cm.



Innovative and flexible modularity. This particular version of the Carattere model is in Slate Black matt lacquered finish, combined with the “Fluida” Wall System in Iron Grey decorative melamine. The central island rests on a new base with Slender feet (H. 15 cm) which are available in Bronze or Soft Steel, with the 6 cm thick steel top. ♦ Innovation et modularité. Cette proposition du modèle Carattere en laqué mat Noir Ardoise est associée au Système Paroi « Fluida » en revêtement décoratif en mélaminé Gris Fer. L’îlot central s’appuie sur un nouveau cadre avec pieds Slender (H 15 cm), disponibles dans les finitions Acier Soft ou Bronze, avec le plan de travail en acier d’une épaisseur de 6 cm. ♦ Innovative und flexible Kombinierbarkeit. Das Modell Carattere präsentiert sich hier in matt lackiertem Schieferschwarz, in Kombination mit dem Stollenwandsystem „Fluida“ in Melaminharz Eisengrau. Die zentrale Insel ruht auf einem neuen Gestell mit Füßen „Slender“ (H.15 cm), die in den Finishes Stahl Soft oder Bronze zur Verfügung stehen. Platte aus Stahl, Stärke 6 cm. ♦ Innovadora y flexible modularidad. Esta propuesta del modelo Carattere está en lacado mate Negro Pizarra, en combinación con el Sistema modular de pared “Fluida” en melamina decorativa Gris Hierro. La isla central se apoya sobre una nueva estructura con patas Slender (de 15 cm de altura) disponibles en los acabados Acero Soft o Bronce, con la encimera de acero de 6 cm de espesor. ♦ Инновационная и универсальная компоуемость. Данное предложение модели Carattere, представленное в лакированной черной отделке цвета Черный Сланец, сочетается с Системой стенки “Fluida” с декоративной облицовкой Серый Железный. Центральный остров опирается на новое основание на ножках Slender (в.15 см), представленное с отделкой Сталь Soft или Бронза, со стальной столешницей толщиной 6 см.





Ambiente che sorprende anche i gusti più esigenti, perché la cucina Carattere definisce uno stile capace di durare nel tempo. Di gran classe il mobile vetrina inserito nell'ambiente (profondità 60 cm - larghezza 120 cm): dotato di due ante con vetro Bronzo e basamento con piedini regolabili "Slender" (h. 15 cm), questo contenitore attribuisce all'ambiente un volto informale, che strizza l'occhio al living, mettendo in mostra il contenuto, oggetti comuni della quotidianità.

A setting that will astound even the most demanding tastes, because the Carattere kitchen defines an evergreen style. The ultra classy glass fronted unit inserted in the setting (60 cm deep - 120 cm wide): fitted with two doors with Bronze glass and base with "Slender" adjustable feet (H. 15 cm), this storage unit gives its surroundings an informal appearance, which ties in with the living room, showing off its contents, namely everyday routine objects.

Une pièce qui répond aux plus grandes exigences, car la cuisine Carattere définit un style qui dure dans le temps. Le meuble vitrine inséré dans la pièce (profondeur 60 cm - largeur 120 cm) apporte une véritable élégance : doté de deux portes avec verre Bronze et cadre avec pieds réglables « Slender » (h. 15 cm). Ce rangement donne à la pièce une apparence informelle, qui regarde vers le salon, mettant en évidence le contenu, les objets communs du quotidien.

Die Küche Carattere definiert nachhaltigen Stil. Für ein Ambiente, das selbst anspruchvollste Liebhaber guten Geschmacks überzeugt. Große Klasse auch das Vitrinemöbel (Tiefe 60 cm, Breite 120 cm) mit zwei Glasfronten Bronze und Untergestell mit einstellbaren Füßen „Slender“ (H. 15 cm). Mit dem repräsentativ ausgestellten Vitrineninhalt verleiht es dem Ambiente einen informellen Charakter.



Ambiente que sorprende incluso a los gustos más exigentes, porque la cocina Carattere define un estilo capaz de perdurar en el tiempo. Con gran clase, el mueble vitrina incluido en el ambiente (60 cm de profundidad - 120 cm de ancho). Provisto de dos puertas de cristal Bronce y estructura con patas ajustables "Slender" (de 15 cm de altura), este mueble otorga al ambiente un rostro informal, que le hace un guiño a la sala de estar, mostrando su contenido, objetos comunes de la cotidianidad.

Пространство, удовлетворяющее даже самые требовательные вкусы, поскольку кухня Carattere определяет стиль, неподвластный времени. Невероятно изысканный сервант украшает интерьер (глубина 60 см, ширина 120 см); створки выполнены из бронзового стекла, а основание представлено с регулируемыми ножками "Slender" (в. 15 см). Данный элемент придает пространству менее формальную атмосферу гостиной, подчеркивая содержимое, обычные повседневные предметы.



LIVING

Living

1



Struttura: Tessuto Antracite
 Anta: Laccato opaco Grigio Ferro SCAV 374
 Schienale: Noce Saxony SCAV 800
 Structure: Anthracite Fabric
 Door: Iron Grey SCAV 374 Matt Lacquered
 Wall panel: Saxony Walnut SCAV 800
 Caisson : Tissu Anthracite
 Porte : Laqué mat Gris Fer SCAV 374
 Dossieret : Noyer Saxony SCAV 800
 Korpus: Textiloptik Anthrazit
 Front: Matt lackiert Eisengrau SCAV 374
 Wandpaneel: Nussbaum Saxony SCAV 800
 Estructura: Tejido Antracita
 Puerta: Lacado mate Gris Hierro SCAV 374
 Panel posterior: Nogal Saxony SCAV 800
 Корпус: Ткань Антрацит
 Створка: лакированная матовая отделка цвета Серый Железный SCAV 374
 Стеновая панель: Орех Saxony SCAV 800

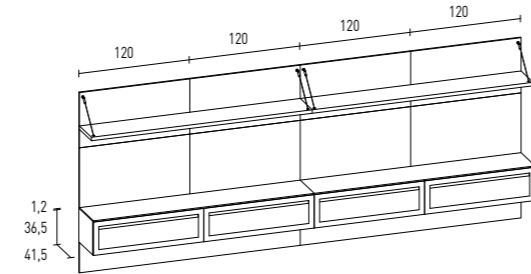

2



Struttura: Texstyle Sabbia
 Anta: Laccato opaco Tortora SCAV 855
 Structure: Texstyle Sand
 Door: Dove Grey SCAV 855 Matt Lacquered
 Caisson : Texstyle Sable
 Porte : Laqué mat Tourterelle SCAV 855
 Korpus: Texstyle Sand
 Front: Matt lackiert Taubengrau SCAV 855
 Estructura: Texstyle Arena
 Puerta: Lacado mate Tórtola SCAV 855
 Корпус: Texstyle Песочный
 Створка: лакированная матовая отделка цвета Серо-коричневый SCAV 855

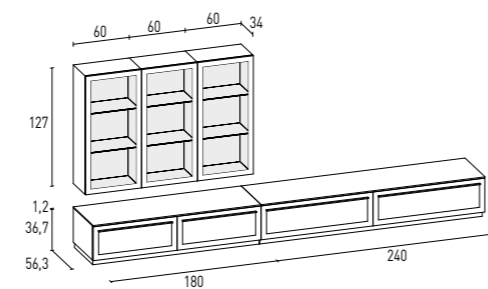

3



Struttura: Texstyle Sabbia
 Anta: Laccato opaco Bianco Prestige SCAV 028
 Schienale: Impiallacciato Frassino Avorio SCAV 909
 Schienale: Laccato opaco Visone SCAV 856
 Sistema Parete "Fluida": Decorativo Bianco Puro SCAV 021
 Structure: Texstyle Sand
 Door: Prestige White SCAV 028 Matt Lacquered
 Door: Ivory Ash SCAV 909 Veneered
 Wall panel: Mink SCAV 856 Matt Lacquered
 "Fluida" Wall System: Pure White SCAV 021 Decorative Melamine
 Caisson : Texstyle Sable
 Porte : Laqué mat Blanc Prestige SCAV 028
 Porte : Plaque Frêne Ivoire SCAV 909
 Dossieret : Laqué mat Vison SCAV 856
 Système Paroi « Fluida » : Revêtement décoratif en mélaminé Blanc Pur SCAV 021
 Korpus: Texstyle Sand
 Front: Matt lackiert Prestigeweiß SCAV 028
 Front: Furniert Esche Elfenbein SCAV 909
 Wandpaneel: Matt lackiert Nerz SCAV 856
 Stollenwandsystem „Fluida“: Melaminharz Reinweiß SCAV 021
 Estructura: Texstyle Arena
 Puerta: Lacado mate Blanco Prestige SCAV 028
 Puerta: Enchapado Fresno Marfil SCAV 909
 Panel posterior: Lacado mate Visón SCAV 856
 Sistema modular de pared "Fluida": Melamina decorativa Blanco Puro SCAV 021
 Корпус: Texstyle Песочный
 Створка: лакированная матовая отделка цвета Белый Prestige SCAV 028
 Створка: шпонированная Ясень Слоновая кость SCAV 909
 Стеновая панель: лакированная матовая отделка цвета Норковый мех SCAV 856
 Система стелки "Fluida": декоративная облицовка Белый Чистый SCAV 021

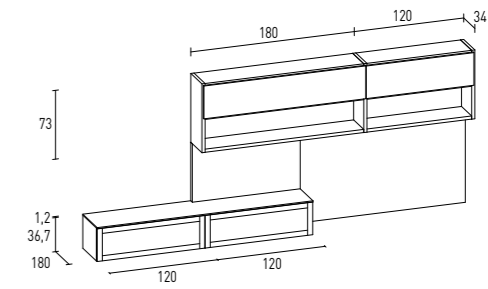

4



Struttura: Bianca
 Anta/Mensole: Laccato opaco Bianco Prestige SCAV 028
 Schienale: Impiallacciato Noce Tussah SCAV 798
 Structure: White
 Door /Shelves: Prestige White SCAV 028 Matt Lacquered
 Wall panel: Tussah Walnut SCAV 798 Veneered
 Caisson : Blanc
 Porte/Etagères : Laqué mat Blanc Prestige SCAV 028
 Dossieret : Plaque Noyer Tussah SCAV 798
 Korpus: Weiß
 Front/Borde: Matt lackiert Prestigeweiß SCAV 028
 Wandpaneel: Furniert Nussbaum Tussah SCAV 798
 Estructura: Blanca
 Puerta/Repisas: Lacado mate Blanco Prestige SCAV 028
 Panel posterior: Enchapado Nogal Tussah SCAV 798
 Корпус: Белый
 Створка/Полки: лакированная матовая отделка цвета Белый Prestige SCAV 028
 Стеновая панель: шпон Орех Tussah SCAV 798

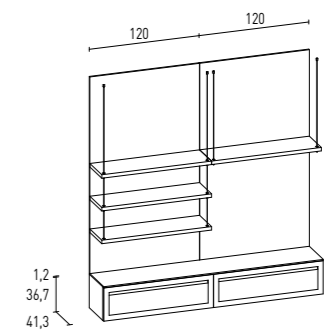

Living

5



Struttura: Tessuto Antracite
 Anta: Laccato opaco Visone SCAV 856
 Structure: Anthracite Fabric
 Door: Mink SCAV 856 Matt Lacquered
 Caisson : Tissu Anthracite
 Porte : Laqué mat Vison SCAV 856
 Korpus: Textiloptik Anthrazit
 Front: Matt lackiert Nerz SCAV 856
 Estructura: Tejido Antracita
 Puerta: Lacado mate Visón SCAV 856
 Корпус: Ткань Антрацит
 Створка: лакированная матовая отделка Норковый мех SCAV 856

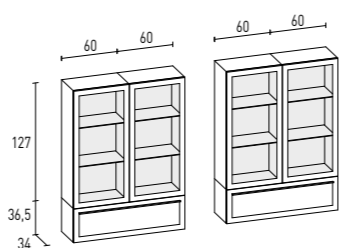

6



Struttura: Texstyle Sabbia - Tessuto Antracite
 Anta: Laccato opaco Grigio Chiaro SCAV 301
 Anta: Impiallacciato Mocha SCAV 907
 Structure: Texstyle Sand - Anthracite Fabric
 Door: Light Grey SCAV 301 Matt Lacquered
 Door: Mocha SCAV 907 Veneered
 Caisson : Texstyle Sable - Tissu Anthracite
 Porte : Laqué mat Gris Clair SCAV 301
 Porte : Plaqué Moka SCAV 907
 Korpus: Texstyle Sand - Textiloptik Anthrazit
 Front: Matt lackiert Hellgrau SCAV 301
 Front: Furniert Moka SCAV 907
 Estructura: Texstyle Arena - Tejido Antracita
 Puerta: Lacado mate Gris Claro SCAV 301
 Puerta: Encharado Moca SCAV 907
 Корпус: Texstyle Песочный - Ткань Антрацит
 Створка: лакированная матовая отделка цвета Светло-серый SCAV 301
 Створка: шпон Mocha SCAV 907

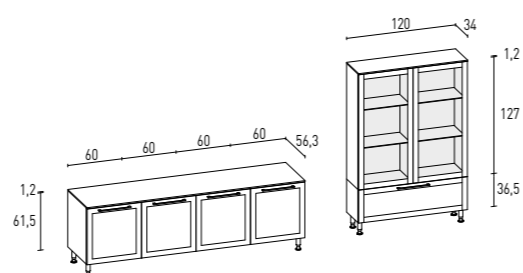

7



Struttura: Tessuto Antracite
 Anta: Laccato opaco Grigio Titanio SCAV 375
 Structure: Anthracite Fabric
 Door: Titanium Grey SCAV 375 Matt Lacquered
 Caisson : Tissu Anthracite
 Porte : Laqué mat Gris Titane SCAV 375
 Korpus: Textiloptik Anthrazit
 Front: Matt lackiert Titangrau SCAV 375
 Estructura: Tejido Antracita
 Puerta: Lacado mate Gris Titanio SCAV 375
 Корпус: Ткань Антрацит
 Створка: лакированная матовая отделка цвета Серый Титан SCAV 375

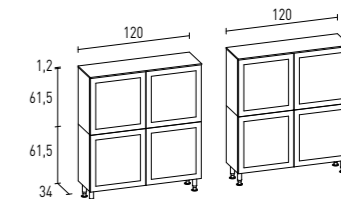

8



Anta: Laccato opaco Grigio Ferro SCAV 374
 Sistema parete "Fluida" Decorativo Larice Nuance SCAV 715
 Door: Iron Grey SCAV 374 Matt Lacquered
 "Fluida" Wall System in Nuance Larch SCAV 715 Decorative Melamine
 Porte : Laqué mat Gris Fer SCAV 374
 Système paroi « Fluida » en Revêtement décoratif en mélaminé Méleze Nuance SCAV 715
 Front: Matt lackiert Eisengrau SCAV 374
 Stollenwandssystem „Fluida“ Melaminharz Lärche Nuance SCAV 715
 Puerta: Lacado mate Gris Hierro SCAV 374
 Sistema modular de pared "Fluida": Melamina decorativa Alerce Nuance SCAV 715
 Створка: лакированная матовая отделка цвета Серый Железный SCAV 374
 Система стенок "Fluida" с декоративной облицовкой Лиственница Nuance SCAV 715

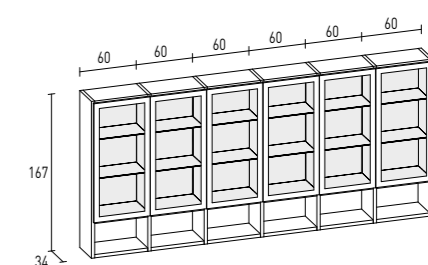



TAVOLI
TABLES
TABLES
TISCHE
MESAS
СТОЛЫ

SEDIE
CHAIRS
CHAISES
STÜHLE
SILLAS
СТУЛЬЯ

SGABELLI
STOOLS
TABOURETS
HOCKER
TABURETES
ТАБУРЕТЫ

FINITURE
FINISHES
FINITIONS
FINISHS
ACABADOS
ОТДЕЛКИ

Tavoli Tables Tables Tische Mesas Столы

NOMO



TIMELESS



SHANGAI



SLENDER



TAVOLI CONSIGLIATI / RECOMMENDED TABLES / TABLES CONSEILLÉES / EMPFOHLENE TISCHE / MESAS RECOMENDADAS / РЕКОМЕНДУЕМЫЕ СТОЛЫ

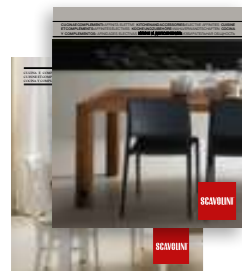

Per la cucina Carattere sono disponibili anche altri modelli di tavoli e sedie e una grande varietà di piani, di accessori e di elettrodomestici. Per la scelta e le loro disponibilità si possono consultare, presso i Rivenditori, i relativi Cataloghi "Cucine e complementi: Affinità elettive", "Accessori: Spazio alla funzione" e "Elettrodomestici" pubblicati dalla Scavolini.

Other models of table and chairs and a wide range of tops, accessories and appliances are also available for the Carattere kitchen. For details and availability please consult Scavolini's "Kitchen and accessories: Elective affinities" and "Accessories: Functionality at your disposal" catalogues available at our authorised dealers.

D'autres modèles de tables et de chaises et une grande variété de plans de travail, d'accessoires et d'appareils électroménagers sont également disponibles pour la cuisine Carattere. Pour les choisir et pour en vérifier la disponibilité, vous pouvez consulter les catalogues publiés par Scavolini, « Cuisine et compléments: Affinités électives » et « Accessoires: Place à la fonctionnalité », que vous trouverez chez les revendeurs.

Weitere Tisch- und Stuhlmodelle für die Küche Carattere sowie eine große Auswahl an Platten und Zubehör finden Sie bei Ihrem Scavolini-Händler in den Katalogen "Küche und Zubehör: Wahlverwandtschaften", "Zubehör: Raum für Funktionalität" und "Elektrogeräte".

Para la cocina Carattere están disponibles, además, otros modelos de mesas y sillas y una gran variedad de encimeras, de accesorios y de electrodomésticos. Para su selección y su disponibilidad puede consultar en los Revendedores los Catálogos correspondientes "Cocina y complementos: Afinidades electivas", "Accesorios: Espacio a la Función" y "Electrodomésticos", publicados por Scavolini.

Для кухни Carattere имеются также и другие модели столов и стульев, а также большое разнообразие столешниц, аксессуаров и бытовых электроприборов. Для их выбора в магазинах дилеров можно воспользоваться каталогами "Кухня и дополнения: избирательная общность", "Аксессуары: свободу практичности", "Бытовые электроприборы", опубликованными компанией Scavolini.

Sedie Chairs Chaises Stühle Sillas Стулья

FLAIR



FREETIME



STEP



UNIQUE



SEDIE CONSIGLIATE / RECOMMENDED CHAIRS / CHAISES CONSEILLÉES / EMPFOHLENE STÜHLE / SILLAS RECOMENDADAS / РЕКОМЕНДУЕМЫЕ СТУЛЬЯ



Sgabelli Stools Tabourets Hocker Taburetes Табуреты

ENDLESS



STEP



UNIQUE



WEIMAR



SGABELLI CONSIGLIATI / RECOMMENDED STOOLS / TABOURETS CONSEILLÉS/ EMPFOHLENE HOCKER / TABURETES RECOMENDADOS / РЕКОМЕНДУЕМЫЕ ТАБУРЕТЫ



Struttura Cucina Kitchen Cabinet Structure Caisson Cuisine Küchen-Korpus Estructura Cocina Корпус кухни

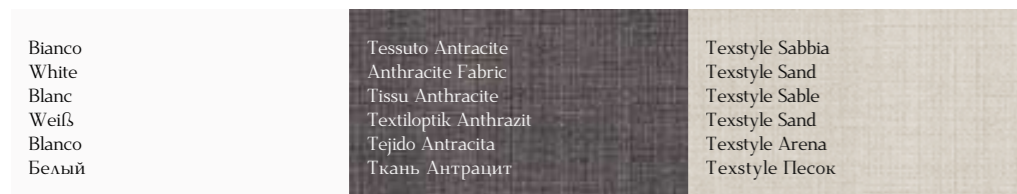

Ante Doors Portes Fronten Puertas Створки

Anta Piana Impiallacciata Veneered Plain Door Porte Lisse Plaquée Glatte furnierte Front Puerta lisa enchapada Шпонированная створка с плоским фасадом

Spessore anta 2.2 cm Door thickness 2.2 cm Épaisseur porte 2,2 cm Frontstärke 2,2 cm Espesor puerta 2,2 cm Толщина створки 2,2 см



Anta piana
Plain door
Porte lisse
Glatte Front
Puerta lisa
Створка с плоским фасадом

Anta Telaio Legno Impiallacciata Veneered Wood Frame Door Porte avec cadre en bois Plaquée Rahmenfront Holz furniert Puerta con bastidor de madera enchapada

Spessore anta 2.2 cm Door thickness 2.2 cm Épaisseur porte 2,2 cm Frontstärke 2,2 cm Espesor puerta 2,2 cm Толщина створки 2,2 см



Anta telaio
Frame door
Porte avec cadre
Rahmenfront
Puerta con bastidor
Створка с рамочным фасадом



Anta telaio con vetro Bronzo Trasparente
Frame door with Transparent Bronze glass
Porte avec cadre avec verre Bronze Transparent
Rahmenfront mit Glas, Bronze, transparent
Puerta con bastidor con cristal Bronce Transparente
Створка с рамочным фасадом со вставкой из бронзового прозрачного стекла



Anta telaio con vetro Satinato Chiaro
Frame door with Pale Satin finish glass
Porte avec cadre avec verre Satiné Clair
Rahmenfront mit hell satiniertem Glas
Puerta con bastidor con cristal Satinado Claro
Створка с рамочным фасадом со вставкой из сатинированного светлого стекла

Anta Laccato Opaco Matt Lacquered Door Porte laqué mat Front matt lackiert Puerta en lacado mate Створка лакированная матовая

Spessore anta 2.2 cm Door thickness 2.2 cm Épaisseur porte 2,2 cm Frontstärke 2,2 cm Espesor puerta 2,2 cm Толщина створки 2,2 см



Anta piana
Plain door
Porte lisse
Glatte Front
Puerta lisa
Створка с плоским фасадом



Anta telaio
Frame door
Porte avec cadre
Rahmenfront
Puerta con bastidor
Створка с рамочным фасадом



Anta telaio con presa maniglia
(orizzontale per basi e verticale per armadi)
Frame door with handle grip
(horizontal for base units and vertical for larder units)
Porte avec cadre avec prise poignée
(horizontale pour les meubles bas et verticale pour les armoires)
Rahmenfront mit Griffmulde
(waagrecht für Unterschränke und senkrecht für Schränke)
Puerta con bastidor con tirador uñero
(horizontal para muebles bajos y vertical para armarios)
Створка с рамочным фасадом и врезной ручкой
(горизонтальной для тумб и вертикальной для шкафов)



Anta telaio con vetro Bronzo Trasparente
Frame door with Transparent Bronze glass
Porte avec cadre avec verre Bronze Transparent
Rahmenfront mit Glas, Bronze, transparent
Puerta con bastidor con cristal Bronce Transparente
Створка с рамочным фасадом со вставкой из бронзового прозрачного стекла



Anta telaio con vetro Satinato Chiaro
Frame door with Pale Satin finish glass
Porte avec cadre avec verre Satiné Clair
Rahmenfront mit hell satiniertem Glas
Puerta con bastidor con cristal Satinado Claro
Створка с рамочным фасадом со вставкой из сатинированного светлого стекла

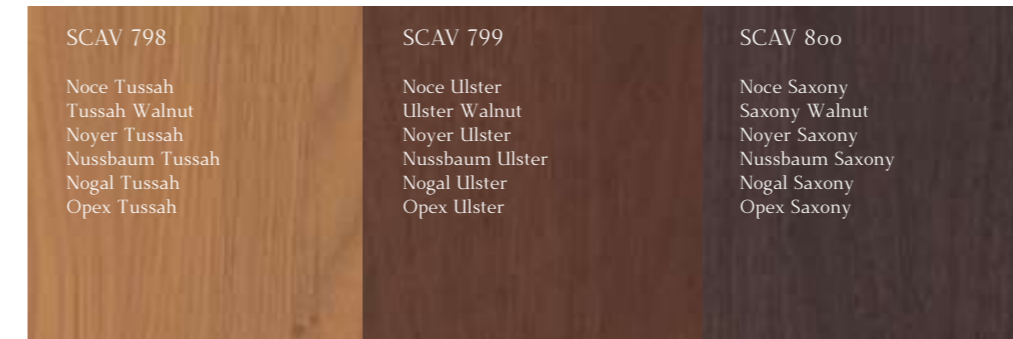

Шпонированная створка с деревянным рамочным фасадом

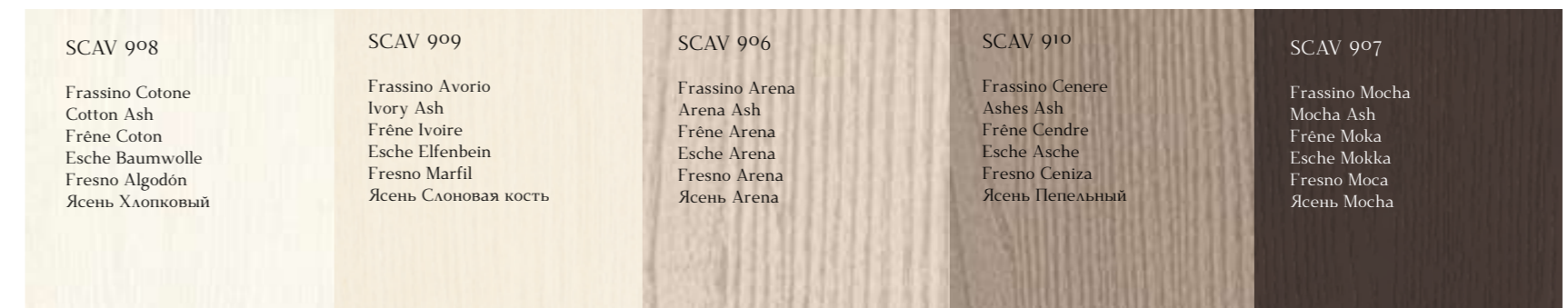

o opaco / matt / mat
matt / mate / матовая отделка

Maniglie Handles Poignées Griffes Tiradores Ручки



30201
Maniglia in metallo finitura Cromata
Chrome-finish metal handle
Poignée en métal finition chromée
Griff aus Metall, Finish verchromt
Tirador de metal acabado cromado
Металлическая ручка с хромированной отделкой



30202
Maniglia in metallo finitura Cromata
Chrome-finish metal handle
Poignée en métal finition chromée
Griff aus Metall, Finish verchromt
Tirador de metal acabado cromado
Металлическая ручка с хромированной отделкой



30203
Maniglia in metallo finitura Satinata
Satin finish metal handle
Poignée en métal finition satinée
Griff aus Metall, Finish satiniert
Tirador de metal acabado satinado
Металлическая ручка с сатинированной отделкой



30204
Maniglia in metallo finitura Nera
Black finish metal handle
Poignée en métal finition noire
Griff aus Metall, Finish Schwarz
Tirador de metal acabado negro
Металлическая ручка с черной отделкой



30205
Maniglia in metallo finitura Bianco Prestige
Prestige White finish metal handle
Poignée en métal finition Blanc Prestige
Griff aus Metall, Finish Prestigeweiss
Tirador de metal acabado Blanco Prestige
Металлическая ручка с отделкой цвета Белый Prestige



30207
Maniglia in metallo finitura Cromata con passo variabile
Variable pitch chrome finish metal handle
Poignée en métal finition chromée à pas variable
Griff aus Metall, Finish verchromt, mit variablem Abstand
Tirador de metal acabado cromado de paso variable
Металлическая ручка с хромированной отделкой с регулируемым шагом



30209
Maniglia in metallo finitura Satinata
Satin finish metal handle
Poignée en métal finition satinée
Griff aus Metall, Finish satiniert
Tirador de metal acabado satinado
Металлическая ручка с сатинированной отделкой



30211
Maniglia in metallo finitura Bronzo
Bronze finish metal handle
Poignée en métal finition Bronze
Griff aus Metall, Finish Bronze
Tirador de metal acabado Bronce
Металлическая ручка с бронзовой отделкой



31601
Maniglia in alluminio verniciato opaco Bianco Prestige
Prestige White matt painted aluminium handle
Poignée en aluminium peint mat Blanc Prestige
Griff aus matt lackiertem Aluminium Prestigeweiss
Tirador de aluminio pintado mate Blanco Prestige
Ручка из окрашенного матового алюминия цвета Белый Prestige



31602
Maniglia in alluminio anodizzato Bronzo
Bronze anodised aluminium handle
Poignée en aluminium anodisé Bronze
Griff aus eloxiertem Aluminium, Bronze
Tirador de aluminio anodizado Bronce
Ручка из анодированного алюминия цвета Бронза



31610
Maniglia in alluminio anodizzato Acciaio satinato
Satin finish anodised aluminium handle
Poignée en aluminium anodisé Acier satiné
Griff aus eloxiertem Aluminium, Stahl satiniert
Tirador de aluminio anodizado Acero satinado
Ручка из анодированного алюминия цвета Сталь сатинированная



31611
Maniglia in alluminio verniciato opaco Bianco Prestige con passo variabile
Variable pitch Prestige White matt painted aluminium handle
Poignée en aluminium peint mat Blanc Prestige à pas variable
Griff aus matt lackiertem Aluminium Prestigeweiss, mit variablem Abstand
Tirador de aluminio pintado mate Blanco Prestige de paso variable
Ручка из окрашенного матового алюминия цвета Белый Prestige с регулируемым шагом



31612
Maniglia in alluminio anodizzato Bronzo con passo variabile
Variable pitch Bronze anodised aluminium handle
Poignée en aluminium anodisé Bronze à pas variable
Griff aus eloxiertem Aluminium, Bronze, mit variablem Abstand
Tirador de aluminio anodizado Bronce de paso variable
Ручка из анодированного алюминия цвета Бронза с регулируемым шагом



31620
Maniglia in alluminio anodizzato Acciaio satinato con passo variabile
Variable pitch Satin finish Steel anodised aluminium handle
Poignée en aluminium anodisé Acier satiné à pas variable
Griff aus eloxiertem Aluminium, Stahl satiniert, mit variablem Abstand
Tirador de aluminio anodizado Acero satinado de paso variable
Ручка из анодированного алюминия цвета Сталь сатинированная с регулируемым шагом



31609
Maniglia in Alluminio anodizzato Cromo
Chrome anodised aluminium handle
Poignée en aluminium anodisé chrome
Griff aus eloxiertem Aluminium, Chrom
Tirador de aluminio anodizado Cromo
Ручка из анодированного алюминия цвета Хром



31603
Maniglia in metallo finitura Cromata
Chrome-finish metal handle
Poignée en métal finition chromée
Griff aus Metall, Finish verchromt
Tirador de metal acabado cromado
Металлическая ручка с хромированной отделкой



31604
Maniglia in metallo finitura Satinata
Satin finish metal handle
Poignée en métal finition satinée
Griff aus Metall, Finish satiniert
Tirador de metal acabado satinado
Металлическая ручка с сатинированной отделкой



31301
In acciaio inox (orizzontale per basi, verticale per armadi/colonne)
In stainless steel (horizontal for base units, vertical for larder/tall units)
En acier inoxydable (horizontale pour les meubles bas, verticale pour les armoires/colonnes)
Aus Edelstahl (waagrecht für Unterschränke, senkrecht für Schränke/Hochschränke)
De acero inoxidable (horizontal para muebles bajos, vertical para armarios/columnas)
Из нержавеющей стали (горизонтальные для тумб, вертикальные для шкафов/колонн)



Fondo sagomato per pensili
Shaped wall unit bottom
Fond façonné pour meubles hauts
Geformter Boden für Oberschränke
Fondo moldurado para muebles altos
Профилированное дно для навесных шкафов

Zoccoli Plinths Socles Sockel Zócalos Цоколи



H.6



H.10



H.15

Zoccolo H.10/15 cm disponibile nelle finiture: Bianco opaco, Nero, Bronzo, in PVC rivestito Alluminio finitura Acciaio e laccato opaco negli 8 colori dell'anta.
Zoccolo H.6 cm disponibile solo nel living nelle finiture: Bianco opaco, Nero, Bronzo, o laccato negli 8 colori dell'anta. Non inseribile su basi per lavastoviglie e colonne frigorifero.
H.10/15 cm Plinth available in the following finishes: matt White, Black, Bronze, in PVC covered with Steel finish Aluminium and matt lacquered in the 8 door colours. Cannot be installed on dishwasher base units and tall refrigerator units.
H.6 cm Plinth available only in the Living compositions in the following finishes: matt White, Black, Bronze, or lacquered in the 8 door colours. Cannot be installed on dishwasher base units and tall refrigerator units.
Socle H.10/15 cm disponible dans les finitions : Blanc mat, Noir, Bronze, en PVC recouvert Aluminium finition Acier et laqué mat dans les 8 coloris de la porte. Ne peut pas être inséré sur les meubles bas pour lave-vaisselle et colonnes réfrigérateur.
Socle H.6 cm disponible uniquement pour le living dans les finitions : Blanc mat, Noir, Bronze, de PVC revestido de Aluminio acabado Acero y lacado mate en los 8 colores de la puerta. No se instala en muebles bajos para lavavajillas y columnas frigorífico.
Zócalo de 10/15 cm de altura disponible en los acabados: Blanco mate, Negro, Bronce, de PVC revestido de Aluminio acabado Acero y lacado mate en los 8 colores de la puerta.
Zócalo de 6 cm de altura disponible solo en Living en los acabados: Blanco mate, Negro, Bronce o lacado en los 8 colores de la puerta. No se instala en muebles bajos para lavavajillas y columnas frigorífico.
Цоколь в.10/15 см выпоняется с отделкой: Белый матовый, Черный, Бронзовый, из ПВХ обитованного алюминисом с отделкой Сталь и с лакированной матовой отделкой 8 цветов створки.
Цоколь в.6 см выпоняется только для гостиных с отделкой: Белый матовый, Черный, Бронзовый, или с лакированной отделкой 8 цветов створки. Не устанавливается в тумбы под посудомоечную машину и колонны холодильника.

Living Living areas Living Living Sala de estar Гостиные

PENSI
WALL UNITS
HAUTS
HÄNGESCHRÄNKE
MUEBLES
НАВЕСНЫЕ ШКАФЫ

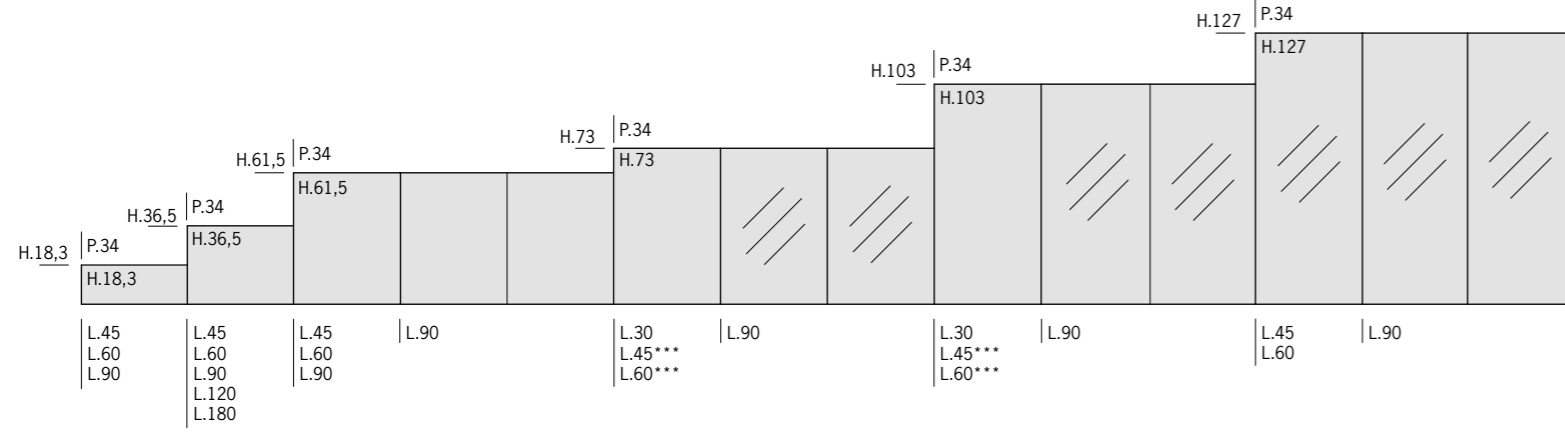

BASISOSPESSE
WALL-MOUNTED BASE UNITS
BAS SUSPENDUS
HÄNGE-UNTERSCHRÄNKE
MUEBLES BAJOS
ПОДВЕСНЫЕ ТИШЫ

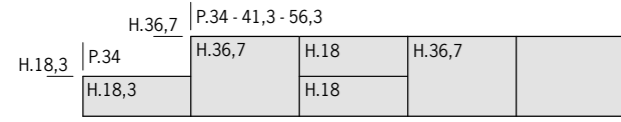

BASIE BASIA GIORNO
BASE UNIT AND OPEN-FRONTED BASE UNITS
BAS ET BAS OUVERTS
UNTERSCHRÄNKE UND OFFENE UNTERSCHRÄNKE
MUEBLES BAJOS
ПОДВЕСНЫЕ ТИШЫ

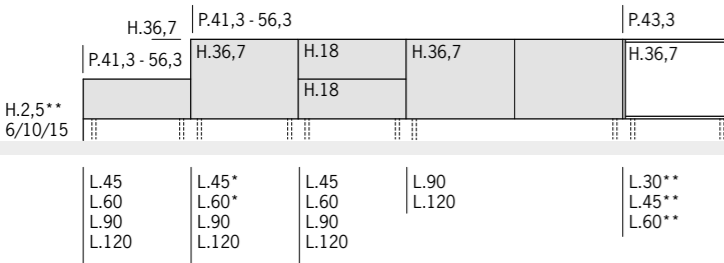

ARMADI SOSPESI
WALL-MOUNTED CABINETS
ARMOIRES SUSPENDUES
HÄNGESCHRÄNKE
MUEBLES BAJOS
ПОДВЕСНЫЕ ШКАФЫ

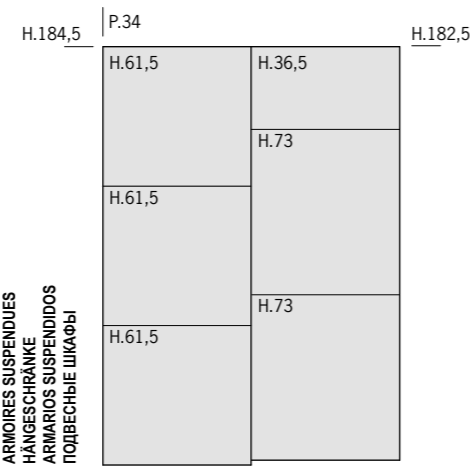

ARMADI
CABINETS
ARMOIRES
HÖCHSCHRÄNKE
ARMARIOS
ШКАФЫ

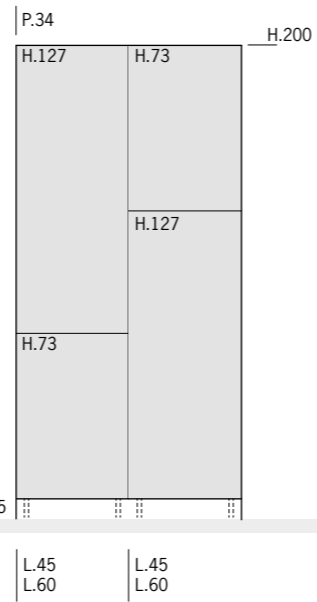

ARMADI A GIORNO
OPEN-FRONTED CABINETS
ARMOIRES OUVERTES
OFFENE HOCHSCHRÄNKE
ARMARIOS ABIERTOS
ОТКРЫТЫЕ ШКАФЫ

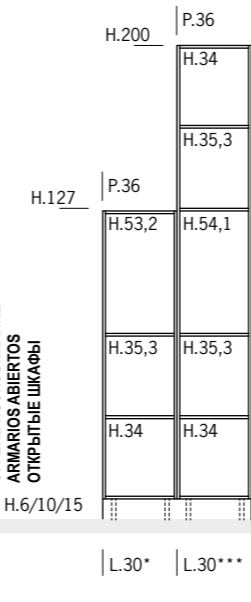

SISTEMA PARETE FLUIDA
FLUIDA WALL SYSTEM
SYSTEME PAROI FLUIDA
STOLLENWANDSYSTEM FLUIDA
SYSTEMA CUIERII PARETE FLUIDA
СИСТЕМА СТЕНАМЪ ФЛУИДА

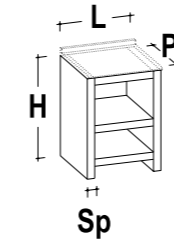
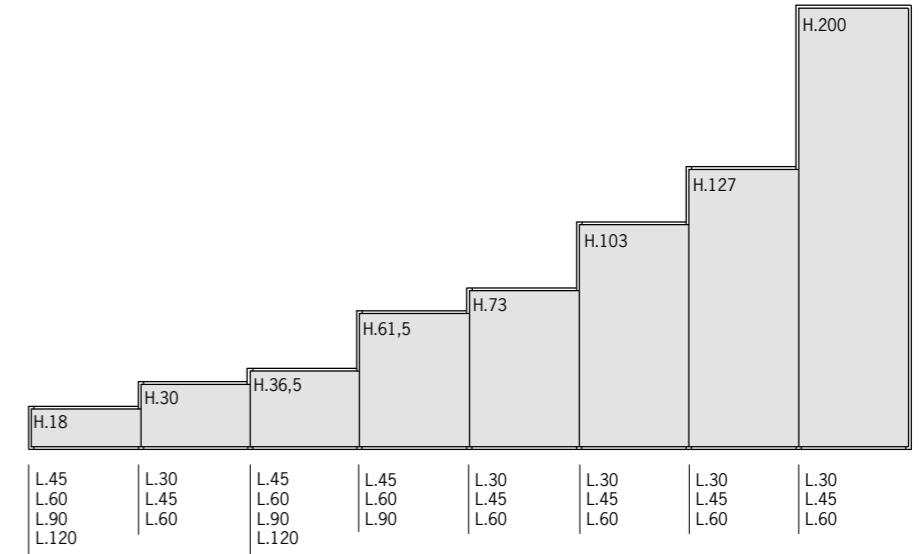

Note / Notes / Notes / Anmerkungen / Notas / Примечания

H Altezza / Height / Hauteur / Höhe / Altura / Высота
L Larghezza / Width / Largeur / Breite / Anchura / Ширина
P Profondità / Depth / Profondeur / Ancho / Profundidad / Глубина
Sp Spessore / Thickness / Épaisseur / Stärke / Espesor / Толщина

N.B. / NB. / N.B. / NB. / NOTA: / ПРИМ.:

La profondità e l'altezza indicate sono riferite al fianco dell'elemento
The depth and height specified refer to the side panel of the element
La profondeur et la hauteur indiquées se réfèrent au côté de l'élément
Die Angaben zu Tiefe und Höhe beziehen sich auf das Seitenpanel des Elements
La profundidad y la altura indicadas se refieren al costado del elemento
Указанная высота и глубина относятся к боковой панели элемента

- Disponibile anche con profondità 34 cm
- Inseribili anche sospesi
- Disponibile anche con anta vetro
- Also available with D.34 cm
- Can also be wall-mounted
- Also available with glass door
- Disponible également avec profondeur 34 cm
- Peuvent également être insérés suspendus
- Disponible également avec porte en verre
- Auch verfügbar mit Tiefe 34 cm
- Auch für Hängeschränke geeignet
- Auch verfügbar mit Glasfront
- Disponible incluso con profundidad 34 cm
- Instalable también suspendido
- Disponible incluso con puerta de cristal
- Есть в наличии также с глубиной 34 см
- Могут быть встроены подвесные
- Есть в наличии также стеклянные створки

PENSI A GIORNO
OPEN-FRONTED WALL UNITS
HAUTS OUVERTES
HÄNGESCHRÄNKE
MUEBLES BAJOS ABIERTOS
ОТКРЫТЫЕ НАВЕСНЫЕ ШКАФЫ

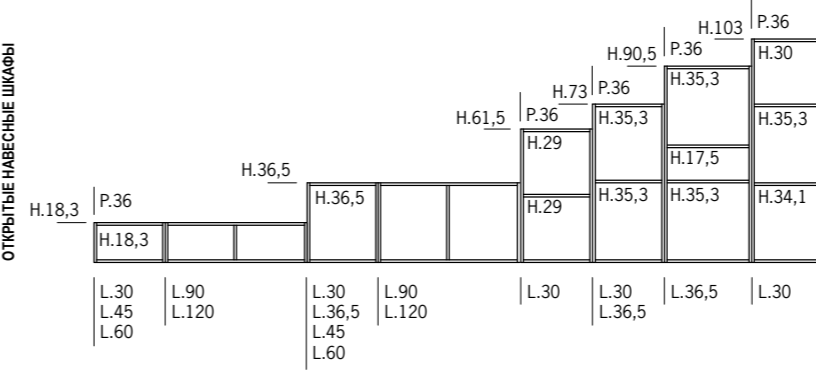

Maniglia a ponte in Zama con finitura satinata **cod.30209**
Maniglia a ponte in Zama a passo variabile con finitura cromata **cod.30210**

Maniglia in Zama a passo variabile con finitura cromata **cod.30201**
Maniglia in Zama con finitura cromata **cod.30202**; con finitura satinata **cod.30203**; con finitura nera **cod.30204**; con finitura bianco prestige **cod.30205**

MANIGLIE ARMADIO SWITCH
Maniglia a incasso, verniciata bianca, nera, satinato o cromata **cod.30951/2/3/4 - 30955/6/7/8**.

PIANI PROPOSTI NELLE FOTO
Da pagina 6 a pagina 15
Piano Gres Porcellanato Extra White

SWITCH CUPBOARD HANDLES
Recessed handle, painted white, black, satin finish or chrome-finish **code 30951/2/3/4 - 30955/6/7/8**.

TOPS FEATURED IN PHOTOS
From page 6 to page 15
Extra White Porcelain Stoneware top, 4 cm thick, profile 3G59
Extra White Porcelain Stoneware top, 6 cm thick, profile 2G59
From page 16 to page 21
Blanc Breeze Quartz top, 3 cm thick, profile 3A59
From page 22 to page 27
Onice Perla Porcelain Stoneware top, 18.5 cm thick, profile 3N59
Onice Perla Porcelain Stoneware top, 6 cm thick, profile 2G59
Nabuk Oak Veneered top, 6 cm thick,

Prestige à pas variable **cod. 31611**
Poignée en aluminium anodisé Bronze à pas variable **cod. 31612**
Poignée en aluminium anodisé Acier satiné à pas variable **cod. 31620**
Poignée en acier inoxydable à pas variable **cod. 31301**
Poignée en pont en Zamac à pas variable avec finition satinée **cod.30207**
Poignée en pont en Zamac avec finition satinée **cod.30209**
Poignée en pont en Zamac à pas variable avec finition chromée **cod.30210**
Poignée en Zamac à pas variable avec finition chromée **cod. 30201**
Poignée en Zamac avec finition chromée **cod.30202** ; avec finition satinée **cod.30203** ; avec finition noire **cod.30204** ; avec finition Blanc Prestige **cod.30205**

Griff aus Edelstahl mit variablem Abstand **Art.Nr. 31301**
Brückengriff aus Zamak mit variablem Abstand, Finish satiniert **Art.Nr.30207**
Brückengriff aus Zamak, Finish satiniert **Art.Nr.30209**
Brückengriff aus Zamak, mit variablem Abstand, Finish verchromt **Art. Nr.30210**
Griff aus Zamak, mit variablem Abstand, Finish verchromt **Art.Nr.30201**
Griff aus Zamak, Finish verchromt **Art.Nr.30202**; Finish satiniert **Art. Nr.30203**; Finish Schwarz **Art. Nr.30204**; Finish Prestigeweiß **Art. Nr.30205**

GRIFFE FÜR SWITCH-SCHRANK
Einbaugriff, Weiß oder Schwarz lackiert, satiniert oder verchromt **Art.Nr. 30951/2/3/4 - 30955/6/7/8**.

cód.31602
Tirador de Zamak acabado cromado **cod. 31603**
Tirador de Zamak acabado satinado **cod. 31604**
Tirador de aluminio anodizado cromo **cod. 31609**
Tirador de aluminio anodizado Acero satinado **cod. 31610**
Tirador de aluminio pintado mate Blanco Prestige de paso variable **cod. 31611**
Tirador de aluminio anodizado Bronce de paso variable **cod. 31612**
Tirador de aluminio anodizado Acero satinado de paso variable **cod. 31620**
Tirador de acero inoxidable de paso variable **cod. 31301**
Tirador de puente de Zamak de paso variable con acabado satinado **cod.30207**
Tirador de puente de Zamak con acabado satinado **cod.30209**

Компоненты мебели

КОРЗИНЫ ДЛЯ МЕБЕЛИ
Из хромированной металлической проволоки или хромированного металлического профиля овального сечения, нижняя панель изготовлена из закаленного стекла с сатинированной отделкой, оба варианта исполнения оборудованы системой закрывания Soft closing.

ШАРНИРЫ
Из металла с гальваническим покрытием из меди и никеля, с амортизированным регулируемым замканием (регулируется только для навесных шкафов и тумб) .

СУШИЛКА ДЛЯ ПОСУДЫ С

profilo 3G59 sp.4 cm
Piano Gres Porcellanato Extra White profilo 2G59 sp.6 cm
Da pagina 16 a pagina 21
Piano Quarz Blanc Breeze profilo 3A59 sp.3 cm
Da pagina 22 a pagina 27
Piano Gres Porcellanato Onice Perla profilo 3N59 sp.18,5 cm
Piano Gres Porcellanato Onice Perla profilo 2G59 sp.6 cm
Piano Impiallacciato Rovere Nabuk profilo 2L sp.6 cm
Da pagina 28 a pagina 37
Piano Gres Porcellanato Avenue Amber profilo 5G59 sp.3 cm
Piano Impiallacciato Rovere Nabuk profilo 2L sp.6 cm
Da pagina 38 a pagina 41
Piano Quarz Amazon profilo 3A59 sp.3 cm
Piano Quarz Amazon profilo 3E sp.1,2 cm
Da pagina 42 a pagina 47
Piano Fenix NTM Grigio Londra profilo

1159 sp.4 cm
Da pagina 48 a pagina 55
Piano Marmo Bianco Carrara profilo 3A59 sp.3 cm
Living 3
Piano Laccato opaco Tortora profilo 3E sp.1,2 cm
Living 4
Piano Laccato opaco Bianco Prestige profilo 3E sp.1,2 cm
Living 6
Piano Lapitec Arabescato Perla finitura Satin profilo 3E sp.1,2 cm
Living 7
Piano Impiallacciato Noce Saxony profilo 3E sp.1,2 cm

1159 Nordic Oak Veneered top, 4 cm thick, profile 1k
From page 28 to page 37
Avenue Amber Porcelain Stoneware top, 3 cm thick, profile 5G59
Nabuk Oak Veneered top, 6 cm thick, profile 2L
From page 38 to page 41
Amazon Quartz top, 3 cm thick, profile 3A59
Amazon Quartz top, 1.2 cm thick, profile 3E
From page 42 to page 47
London Grey Fenix NTM top, 4 cm thick, profile 1159
From page 48 to page 55
Carrara Bianco Marble top, 3 cm thick, profile 3A59
Nabuk Oak Veneered top, 6 cm thick, profile 2L
From page 56 to page 59
Vertigo Laminat top, 4 cm thick, profile

2L ép. 6 cm
De la page 28 à la page 37
Plan de travail Grés Cérame Avenue Amber profil 5G59 ép. 3 cm
Plan de travail Plaqué Chêne Nabuk profil 2L ép. 6 cm
De la page 38 à la page 41
Plan de travail Quartz Amazon profil 3A59 ép. 3 cm
Plan de travail Quartz Amazon profil 3E ép. 1,2 cm
De la page 42 à la page 47
London Grey Fenix NTM Gris Londres profil 1159 ép. 4 cm
De la page 48 à la page 55
Plan de travail Marble Bianco Carrara profil 3A59 ép. 3 cm
Plan de travail Plaqué Chêne Nabuk profil 2L ép. 6 cm
De la page 56 à la page 59
Plan de travail Stratifié Vertigo profil 1159

PLATTEN AUF DEN ABBILDUNGEN
Von Seite 6 bis Seite 15
Platte Feinsteinzeug Extra White Profil 3G59 St.4 cm
Platte Feinsteinzeug Extra White Profil 2G59 St.6 cm
Von Seite 16 bis Seite 21
Platte Quarz Blanc Breeze Profil 3A59 St.3 cm
Von Seite 22 bis Seite 27
Platte Feinsteinzeug Onice Perla Profil 3N59 St.18,5 cm
Platte Feinsteinzeug Onice Perla Profil 2G59 St.6 cm
Furnierte Platte Eiche Nabuk Profil 2L St.6 cm
Von Seite 28 bis Seite 37
Platte Feinsteinzeug Avenue Amber Profil 5G59 St.3 cm
Furnierte Platte Eiche Nabuk Profil 2L St.6 cm

GRIFFE FÜR SCHRANK SWITCH
Einbaugriff, weiß oder schwarz lackiert, satiniert oder verchromt, **Art.Nr. 30951/2/3/4 - 30955/6/7/8**.

ENCIMERAS PROPUESTAS EN LAS IMÁGENES
De página 6 a página 15

Encimera de Gres porcelánico Extra White perfil 3G59 de 4 cm de espesor
Encimera de Gres porcelánico Extra White perfil 2G59 de 6 cm de espesor
De página 16 a página 21
Encimera de Quarz Blanc Breeze perfil 3A59 de 3 cm de espesor
De página 22 a página 27
Encimera de Gres porcelánico Onice Perla perfil 3N59 de 18,5 cm de espesor
Encimera de Gres porcelánico Onice Perla perfil 2G59 de 6 cm de espesor
Encimera enchapado Roble Nabuk perfil 2L de 6 cm de espesor
De página 28 a página 37
Encimera de Gres porcelánico Avenue Amber perfil 5G59 de 3 cm de espesor
Encimera enchapado Roble Nabuk perfil 2L de 6 cm de espesor
De página 38 a página 41
Encimera de Quarz Amazon perfil 3A59

de 3 cm de espesor
Encimera enchapado Roble Nabuk perfil 11 de 4 cm de espesor
De página 42 a página 47
Encimera de Fenix NTM Gris Londres perfil 1159 de 4 cm de espesor
De página 48 a página 55
Encimera de mármol Bianco Carrara perfil 3A59 de 3 cm de espesor
Encimera enchapado Roble Nabuk perfil 2L de 6 cm de espesor
De página 56 a página 59
Encimera laminado Vertigo perfil 1159 de 4 cm de espesor
Encimera enchapado Roble Nordic perfil 11 de 4 cm de espesor
De página 60 a página 65
Encimera de Lapitec Ebano acabado Vesuvio perfil 3D59 de 2 cm de espesor
De página 66 a página 71
Encimera de Quarz Pearl Breeze perfil 3A59

код 31601
Ручка из анодированного алюминия цвета Бронза **код 31602**
Ручка из ЦАМ с хромированной отделкой **код 31603**
Ручка из ЦАМ с сатинированной отделкой **код 31604**
Ручка из анодированного алюминия с хромированной отделкой **код 31609**
Ручка из анодированного алюминия цвета Сталь сатинированная **код 31610**
Ручка из матового алюминия, окрашенного в цвет Белый Prestige, с регулируемым шагом **код 31611**
Ручка из анодированного алюминия цвета Бронза с регулируемым шагом **код 31612**
Ручка из анодированного алюминия цвета Сталь сатинированная с регулируемым шагом **код 31620**

РУЧКИ
Ручка из матового алюминия, окрашенного в цвет Белый Prestige

Living 2
Piano Laccato opaco Visone profilo 3E sp.1,2 cm
Living 3
Piano Laccato opaco Tortora profilo 3E sp.1,2 cm
Living 4
Piano Laccato opaco Bianco Prestige profilo 3E sp.1,2 cm
Living 6
Piano Lapitec Arabescato Perla finitura Satin profilo 3E sp.1,2 cm
Living 7
Piano Impiallacciato Noce Saxony profilo 3E sp.1,2 cm

FORMALDEHYDE EMISSIONS
The wood-based panels used by Scavolini S.p.A. comply with the requirements of the Italian Ministerial Decree of 10/10/2008 "Regulations governing formaldehyde emissions from wood-based panels and products manufactured with the same in the home and other environments".

Waterproof panels
Scavolini panel: Swelling after 24 hours - MAX.10% Reference standard - UNI EN 317 V100 panel: Swelling after 24 hours - MAX.12% Reference standard - DIN 68763

Notes
Please contact your Scavolini Dealer for more information about the technical, construction and functional characteristics of the various units.

ép. 4 cm
Plan de travail Plaqué Chêne Nordic profil 11 ép. 4 cm
De la page 60 à la page 65
Plan de travail Lapitec Ebano finition Vesuvio profil 3D59 ép. 2 cm
De la page 66 à la page 71
Plan de travail Quartz Pearl Breeze profil 3A59 ép. 3 cm
Plan de travail Plaqué Chêne Nabuk profil 11 ép. 4 cm
De la page 72 à la page 77
Plan de travail Acier mat Gris Fer profil 3E ép. 1,2 cm
Salon 1
Plan de travail Laqué mat Gris Fer profil 3E ép. 1,2 cm
Salon 2
Plan de travail Laqué mat Vison profil 3E ép. 1,2 cm
Salon 3
Plan de travail Laqué mat Tourterelle profil

St.6 cm
Furnierte Platte Eiche Nabuk Profil 11 St.4 cm
Von Seite 38 bis Seite 41
Platte Quarz Amazon Profil 3A59 St.3 cm
Von Seite 42 bis Seite 47
Platte Fenix NTM Grau London Profil 1159 St.4 cm
Von Seite 48 bis Seite 55
Platte Marmor Bianco Carrara Profil 3A59 St.3 cm
Furnierte Platte Eiche Nabuk Profil 2L St.6 cm
Von Seite 56 bis Seite 59
Platte Laminat Vertigo Profil 1159 St.4 cm
Furnierte Platte Eiche Nordic Profil 11 St.4 cm
Von Seite 60 bis Seite 65
Platte Lapitec Ebano Finish Vesuvio Profil 3D59 St.2 cm
Von Seite 66 bis Seite 71
Platte Quarz Pearl Breeze Profil 3A59

3A59 de 3 cm de espesor
Encimera enchapado Roble Nabuk perfil 11 de 4 cm de espesor
De página 72 a página 77
Encimera de Acero perfil 2C59 de 6 cm de espesor
Living 1
Encimera en lacado mate Gris Hierro perfil 3E de 1,2 cm de espesor
Living 2
Encimera en lacado mate Visón perfil 3E de 1,2 cm de espesor
Living 3
Encimera en lacado mate Tórtola perfil 3E de 1,2 cm de espesor
Living 4
Encimera en lacado mate Blanco Prestige perfil 3E de 1,2 cm de espesor
Living 6
Encimera de Lapitec Arabescato Perla acabado satinado perfil 3E de 1,2 cm de

или хромированная **код 30951/2/3/4 - 30955/6/7/8**.

РУЧКИ ДЛЯ ШКАФА SWITCH
Встроенная ручка, окрашенная в белый, черный цвет, сатинированная

EMISSIONI DI FORMALDEIDE
I pannelli a base di legno utilizzati dalla Scavolini S.p.A. sono conformi a quanto previsto dal Decreto ministeriale 10/10/2008 "Disposizioni atte a regolamentare l'emissione di aldeide formica da pannelli a base di legno e manufatti con essi realizzati in ambienti di vita e soggiorno".

Pannelli idrofughi
Pannello Scavolini: Rigonfiamento dopo 24 ore - MAX.10% Norma di riferimento - UNI EN 317 Pannello V100: Rigonfiamento dopo 24 ore - MAX.12% Norma di riferimento - DIN 68763

Note
Per ulteriori informazioni di carattere tecnico-costruttivo e funzionale degli elementi Vi invitiamo a rivolgervi ai Nostri

FORMALDEHYDE EMISSIONS
The wood-based panels used by Scavolini S.p.A. comply with the requirements of the Italian Ministerial Decree of 10/10/2008 "Regulations governing formaldehyde emissions from wood-based panels and products manufactured with the same in the home and other environments".

Waterproof panels
Scavolini panel: Swelling after 24 hours - MAX.10% Reference standard - UNI EN 317 V100 panel: Swelling after 24 hours - MAX.12% Reference standard - DIN 68763

Notes
Please contact your Scavolini Dealer for more information about the technical, construction and functional characteristics of the various units.

3E ép. 1,2 cm
Salon 4
Plan de travail Laqué mat Blanc Prestige profil 3E ép. 1,2 cm
Salon 6
Plan de travail Lapitec Arabescato Perla finition Satin profil 3E ép. 1,2 cm
Salon 7
Plan de travail Plaqué Noyer Saxony profil 3E ép. 1,2 cm

ÉMISSIONS DE FORMALDÉHYDE
Les panneaux à base de bois utilisés par Scavolini S.p.A. sont conformes aux dispositions du Décret ministériel italien 10/10/2008 « Dispositions régissant l'émission de formaldéhyde de panneaux à base de bois et de produits réalisés avec des panneaux à base de bois dans les milieux de vie et les pièces de séjour ».

St.3 cm
Furnierte Platte Eiche Nabuk Profil 11 St.4 cm
Von Seite 72 bis Seite 77
Platte Stahl Profil 2C59 St.6 cm
Living 1
Platte matt lackiert Eisengrau Profil 3E St.1,2 cm
Living 2
Platte matt lackiert Nerz Profil 3E St.1,2 cm
Living 3
Platte matt lackiert Taubengrau Profil 3E St.1,2 cm
Living 4
Platte matt lackiert Prestigeweiß Profil 3E St.1,2 cm
Living 6
Platte Lapitec Arabescato Perla Finish Satin Profil 3E St.1,2 cm
Living 7

3A59 de 3 cm de espesor
Encimera enchapado Roble Nabuk perfil 11 de 4 cm de espesor
De página 72 a página 77
Encimera de Acero perfil 2C59 de 6 cm de espesor
Living 1
Encimera en lacado mate Gris Hierro perfil 3E de 1,2 cm de espesor
Living 2
Encimera en lacado mate Visón perfil 3E de 1,2 cm de espesor
Living 3
Encimera en lacado mate Tórtola perfil 3E de 1,2 cm de espesor
Living 4
Encimera en lacado mate Blanco Prestige perfil 3E de 1,2 cm de espesor
Living 6
Encimera de Lapitec Arabescato Perla acabado satinado perfil 3E de 1,2 cm de

или хромированная **код 30951/2/3/4 - 30955/6/7/8**.

СТОЛШНИЦЫ, ПРЕДЛОЖЕННЫЕ НА ФОТО
Со страницы 6 до страницы 15
Столешница из керамогранита цвета Extra White с профилем 3G59 т.6 см
Со страницы 16 до страницы 17
Столешница из керамогранита цвета Extra White с профилем 3G59 т.6 см
Со страницы 18 до страницы 21
Столешница из кварца цвета Blanc Breeze с профилем 3A59 т.3 см
Со страницы 22 до страницы 27
Столешница из керамогранита цвета Onice Perla с профилем 3N59 т.18,5 см
Столешница из керамогранита цвета Onice Perla с профилем 2G59 т.6 см
Столешница шпонированная Дуб Nabuk с профилем 2L т.6 см
Со страницы 28 до страницы 37

Ривендотори.

Elementi “su misura”
L’Azienda Scavolini è disponibile a fornire qualsiasi elemento “su misura” che ritiene realizzabile.
Si tenga, comunque, presente che:
- l’elevata disponibilità di elementi di serie consente la massima componibilità
- il costo degli elementi “su misura” è, comprensibilmente, superiore a quello degli elementi di serie
- i tempi di consegna degli elementi "su misura" possono risultare superiori ai normali tempi di consegna
- gli elementi “su misura”, a causa della loro unicità e quindi delle specifiche esigenze di costruzione, potrebbero non offrire le medesime garanzie degli elementi di serie, nonostante la massima attenzione posta dall’Azienda.

Pannelli idrofughi
Pannello Scavolini: Rigonfiamento dopo 24 ore - MAX.10% Norma di riferimento - UNI EN 317 Pannello V100: Rigonfiamento dopo 24 ore - MAX.12% Norma di riferimento - DIN 68763

Note
Per ulteriori informazioni di carattere tecnico-costruttivo e funzionale degli elementi Vi invitiamo a rivolgervi ai Nostri

FORMALDEHYDE EMISSIONS
The wood-based panels used by Scavolini S.p.A. comply with the requirements of the Italian Ministerial Decree of 10/10/2008 "Regulations governing formaldehyde emissions from wood-based panels and products manufactured with the same in the home and other environments".

Waterproof panels
Scavolini panel: Swelling after 24 hours - MAX.10% Reference standard - UNI EN 317 V100 panel: Swelling after 24 hours - MAX.12% Reference standard - DIN 68763

Notes
Please contact your Scavolini Dealer for more information about the technical, construction and functional characteristics of the various units.

3E ép. 1,2 cm
Salon 4
Plan de travail Laqué mat Blanc Prestige profil 3E ép. 1,2 cm
Salon 6
Plan de travail Lapitec Arabescato Perla finition Satin profil 3E ép. 1,2 cm
Salon 7
Plan de travail Plaqué Noyer Saxony profil 3E ép. 1,2 cm

Notes
Pour toute information de caractère technico-constructif et fonctionnel sur les éléments, contactez nos Revendeurs.

ÉMISSIONS DE FORMALDÉHYDE
Les panneaux à base de bois utilisés par Scavolini S.p.A. sont conformes aux dispositions du Décret ministériel italien 10/10/2008 « Dispositions régissant l'émission de formaldéhyde de panneaux à base de bois et de produits réalisés avec des panneaux à base de bois dans

Platte furniert Nussbaum Saxony Profil 3E St.1,2 cm

FORMALDEHYDEMISSION
Die von Scavolini S.p.A. verwendeten Holzwerkstoffplatten entsprechen den Auflagen der italienischen Ministerialverordnung vom 10.10.2008 zur Regelung der Formaldehydemission von Holzwerkstoffplatten und daraus gefertigten Artikeln für Wohn- und Aufenthaltsräume.

Wasserabweisende Paneele
Scavolini-Paneeel: Aufquellen nach 24 Stunden - MAX.10% Bezugsnorm - UNI EN 317

Elementos de medidas especiales
La empresa Scavolini se encuentra a disposición para realizar cualquier módulo “a medida” que considere factible. De todos modos, le rogamos tener presente que:

с профилем 11 т.4 см
Со страницы 60 до страницы 65
Столешница из кварца Ebano с отделкой Vesuvio с профилем 3D59 т.2 см
Со страницы 66 до страницы 71
Столешница из кварца цвета Pearl Breeze с профилем 3A59 т.3 см
Столешница шпонированная Дуб Nabuk с профилем 11 т.4 см
Со страницы 72 до страницы 77
Столешница из стали с профилем 2C59 т.6 см
Living 1
Столешница с лакированной матовой отделкой цвета Белый Prestige с профилем 3E т.1,2 см
Living 6
Столешница из кварца цвета Perla с профилем 3E т.1,2 см
Living 7
Столешница из мрамора цвета Bianco Sauga с профилем 3A59 т.3 см
Столешница шпонированная Дуб Nabuk с профилем 2L т.6 см
Со страницы 56 до страницы 59
Столешница из ламината Vertigo с профилем 1159 т.4 см
Столешница шпонированная Дуб Nordic

La Scavolini si riserva il diritto di apportare tutte le modifiche atte a migliorare il prodotto senza darne avviso; non può assumersi inoltre responsabilità per eventuali inesattezze del presente catalogo, dovute ad errori di stampa o di trascrizione.

Scavolini reserves itself all rights to make any changes considered necessary to improve its products without prior notice. No responsibility will be taken for any incorrect information in this catalogue due to printing or transcription errors.

“Custom” sized units
Scavolini will be happy to supply any “custom” sized units they consider feasible.
However, kindly bear in mind that:
- the very large range of standard units provides an exceptionally high degree of compositional freedom
- naturally, “custom” sized units cost more than the standard equivalents
- the delivery times for “custom” sized units may be longer than normal delivery times
- since they are one-off pieces and therefore built to specific construction requirements, “custom” sized units might not provide the same guarantees as standard units, although Scavolini will make every effort to ensure this

Eléments “sur mesure”
La Maison Scavolini est disposée à fournir tout élément sur mesure qu'elle estimera réalisable.
Il faut toutefois tenir compte des éléments suivants:
- la vaste gamme d'éléments de série permet une grande modularité
- le coût des éléments "sur mesure" est supérieur à celui des éléments de série
- les temps de mise à disposition de la marchandise des éléments sur mesure peuvent être plus longs
- les éléments "sur mesure", en raison de leur caractère unique et donc des exigences de construction particulières, pourraient ne pas offrir les mêmes garanties que les éléments fabriqués en série, malgré tout le soin apporté par la Maison.

Anmerkungen
Weitere technische, bauliche und funktionsrelevante Informationen zu den Elementen erhalten Sie bei Ihrem Scavolini-Händler.

Maßgefertigte Elemente
Auf Anfrage werden für jedes Element auch alle nach Ermessen des technischen Büros fertigmöglichen Sondermaße geliefert. Beachten Sie bitte die folgenden Punkte:
- Mit den Standardelementen lassen sich praktisch unendlich viele Kombinationen zusammenstellen.
- Sonderanfertigungen kosten selbstverständlich mehr als Serienanfertigungen.
- Die Lieferzeiten für Sonderanfertigungen sind in der Regel wesentlich länger.
- Aus technischen und baulichen Gründen können die Eigenschaften

Die Scavolini behält sich das Recht vor, jederzeit ohne Vorankündigung Verbesserungen an den Produkten vorzunehmen, und lehnt jegliche Haftung für allfällige auf Druck- oder andere Fehler zurückzuführende Ungenauigkeiten dieses Kataloges ab.

Paneles hidrófugos
Panel Scavolini: Dilatación a las 24 horas - MAX.10% Norma de referencia - UNI EN 317 Panel V100: Dilatación a las 24 horas - MAX.12% Norma de referencia - DIN 68763

Notas
Para más información de tipo técnico y funcional acerca de los diferentes módulos le rogamos consultar a nuestros Revendedores.

Elementos de medidas especiales
La empresa Scavolini se encuentra a disposición para realizar cualquier módulo “a medida” que considere factible. De todos modos, le rogamos tener presente que:

- la vasta gama de artículos de serie ofrece la máxima modularidad
- el precio de los módulos de medidas especiales es, como podrá comprenderse, superior al de los módulos de serie
- el plazo de entrega de los módulos de medidas especiales puede resultar más prolongado que los normales
- no obstante la máxima atención puesta por la Empresa, los módulos de medidas especiales pueden no ofrecer las mismas garantías que los módulos de serie.

Scavolini se reserva el derecho de aportar modificaciones tendientes a mejorar el producto sin preaviso; asimismo, no puede asumirse la responsabilidad de eventuales inexactitudes en el presente folleto debido a errores de imprenta o transcripción.

Scavolini se riserva il diritto di apportar tutte le modifiche atte a migliorare il prodotto senza darne avviso; non può assumersi inoltre responsabilità per eventuali inesattezze del presente catalogo, dovute ad errori di stampa o di trascrizione.

Scavolini reserves itself all rights to make any changes considered necessary to improve its products without prior notice. No responsibility will be taken for any incorrect information in this catalogue due to printing or transcription errors.

Scavolini reserves itself all rights to make any changes considered necessary to improve its products without prior notice. No responsibility will be taken for any incorrect information in this catalogue due to printing or transcription errors.

“Custom” sized units
Scavolini will be happy to supply any “custom” sized units they consider feasible.
However, kindly bear in mind that:
- the very large range of standard units provides an exceptionally high degree of compositional freedom
- naturally, “custom” sized units cost more than the standard equivalents
- the delivery times for “custom” sized units may be longer than normal delivery times
- since they are one-off pieces and therefore built to specific construction requirements, “custom” sized units might not provide the same guarantees as standard units, although Scavolini will make every effort to ensure this

Eléments “sur mesure”
La Maison Scavolini est disposée à fournir tout élément sur mesure qu'elle estimera réalisable.
Il faut toutefois tenir compte des éléments suivants:
- la vaste gamme d'éléments de série permet une grande modularité
- le coût des éléments "sur mesure" est supérieur à celui des éléments de série
- les temps de mise à disposition de la marchandise des éléments sur mesure peuvent être plus longs
- les éléments "sur mesure", en raison de leur caractère unique et donc des exigences de construction particulières, pourraient ne pas offrir les mêmes garanties que les éléments fabriqués en série, malgré tout le soin apporté par la Maison.

Anmerkungen
Weitere technische, bauliche und funktionsrelevante Informationen zu den Elementen erhalten Sie bei Ihrem Scavolini-Händler.

Maßgefertigte Elemente
Auf Anfrage werden für jedes Element auch alle nach Ermessen des technischen Büros fertigmöglichen Sondermaße geliefert. Beachten Sie bitte die folgenden Punkte:
- Mit den Standardelementen lassen sich praktisch unendlich viele Kombinationen zusammenstellen.
- Sonderanfertigungen kosten selbstverständlich mehr als Serienanfertigungen.
- Die Lieferzeiten für Sonderanfertigungen sind in der Regel wesentlich länger.
- Aus technischen und baulichen Gründen können die Eigenschaften

Die Scavolini behält sich das Recht vor, jederzeit ohne Vorankündigung Verbesserungen an den Produkten vorzunehmen, und lehnt jegliche Haftung für allfällige auf Druck- oder andere Fehler zurückzuführende Ungenauigkeiten dieses Kataloges ab.

Scavolini se reserva el derecho de aportar modificaciones tendientes a mejorar el producto sin preaviso; asimismo, no puede asumirse la responsabilidad de eventuales inexactitudes en el presente folleto debido a errores de imprenta o transcripción.

Scavolini reserves itself all rights to make any changes considered necessary to improve its products without prior notice. No responsibility will be taken for any incorrect information in this catalogue due to printing or transcription errors.

Scavolini reserves itself all rights to make any changes considered necessary to improve its products without prior notice. No responsibility will be taken for any incorrect information in this catalogue due to printing or transcription errors.

“Custom” sized units
Scavolini will be happy to supply any “custom” sized units they consider feasible.
However, kindly bear in mind that:
- the very large range of standard units provides an exceptionally high degree of compositional freedom
- naturally, “custom” sized units cost more than the standard equivalents
- the delivery times for “custom” sized units may be longer than normal delivery times
- since they are one-off pieces and therefore built to specific construction requirements, “custom” sized units might not provide the same guarantees as standard units, although Scavolini will make every effort to ensure this

Eléments “sur mesure”
La Maison Scavolini est disposée à fournir tout élément sur mesure qu'elle estimera réalisable.
Il faut toutefois tenir compte des éléments suivants:
- la vaste gamme d'éléments de série permet une grande modularité
- le coût des éléments "sur mesure" est supérieur à celui des éléments de série
- les temps de mise à disposition de la marchandise des éléments sur mesure peuvent être plus longs
- les éléments "sur mesure", en raison de leur caractère unique et donc des exigences de construction particulières, pourraient ne pas offrir les mêmes garanties que les éléments fabriqués en série, malgré tout le soin apporté par la Maison.

Anmerkungen
Weitere technische, bauliche und funktionsrelevante Informationen zu den Elementen erhalten Sie bei Ihrem Scavolini-Händler.

Maßgefertigte Elemente
Auf Anfrage werden für jedes Element auch alle nach Ermessen des technischen Büros fertigmöglichen Sondermaße geliefert. Beachten Sie bitte die folgenden Punkte:
- Mit den Standardelementen lassen sich praktisch unendlich viele Kombinationen zusammenstellen.
- Sonderanfertigungen kosten selbstverständlich mehr als Serienanfertigungen.
- Die Lieferzeiten für Sonderanfertigungen sind in der Regel wesentlich länger.
- Aus technischen und baulichen Gründen können die Eigenschaften

Die Scavolini behält sich das Recht vor, jederzeit ohne Vorankündigung Verbesserungen an den Produkten vorzunehmen, und lehnt jegliche Haftung für allfällige auf Druck- oder andere Fehler zurückzuführende Ungenauigkeiten dieses Kataloges ab.

Scavolini se reserva el derecho de

Vieni a scoprire con i tuoi occhi il mondo Scavolini,
presso i nostri Rivenditori potrai trovare un'ampia gamma
di prodotti esposti, i cataloghi e tantissimo altro materiale informativo.

Come and discover the world of Scavolini with your own eyes.
At our authorised Dealers, you will find a wide range of products on display,
along with our catalogues and a wealth of informative material.

Venez découvrir l'univers Scavolini. Chez nos revendeurs autorisés,
vous trouverez une vaste gamme de produits exposés,
des catalogues ainsi que d'autres matériels d'information.

Überzeugen Sie sich selber von der Vielfalt der Produktauswahl von Scavolini
bei unseren Händlern anhand von Produkten, Katalogen und vielen sonstigen
aufschlussreichen Informationsmaterialien.

Venga a descubrir con sus propios ojos el mundo Scavolini,
en las tiendas de nuestros Revendedores podrá encontrar una amplia gama
de productos expuestos, así como catálogos y una gran cantidad de material informativo.

Приходите, чтобы собственными глазами взглянуть на мир Scavolini.
В магазинах наших Розничных продавцов вы сможете найти широкую
гамму представленной продукции, каталоги и множество других полезных материалов.

Il presente catalogo è fornito dalla Scavolini SpA alla propria clientela che potrà liberamente consegnarlo al pubblico; non potrà invece assolutamente consegnarlo, nemmeno in forma riprodotta, a soggetti che svolgano attività commerciali nel settore (ad esempio agenti di commercio, commercianti, ecc...) in qualsiasi paese del mondo. Salvo eventuali deroghe, che dovranno risultare da atto scritto della Scavolini SpA, ogni violazione a quanto sopra sarà perseguita legalmente.

Scavolini Spa supplies this catalogue to its clientele, who are authorised to distribute it to members of the public with no restrictions. However, it may not be given, even in copied form, to anyone in business in the fitted kitchen sector (e.g. agents, dealers, etc.) anywhere in the world. Unless authorised in writing by Scavolini Spa, all breaches of the above conditions will result in prosecution.

Ce catalogue est fourni par Scavolini SpA à ses clients qui pourront librement le remettre au public. En revanche, ils ne pourront pas le remettre, pas même une reproduction, à des sujets exerçant des activités commerciales dans ce secteur d'activité (par exemple des agents de commerce, revendeurs, etc.) partout dans le monde. Sauf éventuelles dérogations, spécifiées dans un document écrit de la société Scavolini SpA, toute violation de cette restriction sera passible de sanctions.

Dieser Katalog von Scavolini SpA ist für die Kundschaft bestimmt und kann der Öffentlichkeit frei vorgelegt werden. Der Katalog ist dagegen nicht, auch nicht auszugsweise, für im Handel tätige Unternehmen auf der ganzen Welt bestimmt (Handelsvertreter, Händler o.ä.). Vorbehaltlich eventueller Abweichungen, die von Scavolini SpA schriftlich zu bestätigen sind, wird jeder Verstoß gegen die obigen Bestimmungen strafrechtlich verfolgt.

Scavolini S.p.A. pone este catálogo a disposición de sus clientes, que podrán entregarlo libremente al público. Por otra parte, en ningún caso, podrán entregarlo, ni siquiera de forma parcial, a sujetos que desempeñen actividades comerciales en el sector (por ejemplo agentes de ventas, distribuidores, etc.) en cualquier país del mundo. Salvo posibles derogaciones, que resulten de acto escrito de Scavolini S.p.A., cualquier violación de lo anterior podrá ser perseguido de forma legal.

Данный каталог предоставлен Компанией Scavolini SpA своим клиентам, которые могут свободно передать его покупателям; клиенты ни в коем случае не могут передавать его, в том числе его копии, субъектам, занимающимся коммерческой деятельностью и той же сфере (например, коммерческие агенты, продавцы и т.д.) в любой стране мира. Любое нарушение вышеуказанного, за исключением отступления от правил в виде письменного разрешения от компании Scavolini SpA, будет преследоваться в судебном порядке.



La Scavolini è dotata di Sistemi di Gestione per la Qualità, l'Ambiente e la Salute e Sicurezza, in conformità alle norme UNI EN ISO 9001, UNI EN ISO 14001 e BS OHSAS 18001. Tutti i Sistemi sono stati certificati da parte dell'Ente Internazionale SGS. / Scavolini has Quality, Environmental, Health and Safety Management Systems in compliance with the UNI EN ISO 9001, UNI EN ISO 14001 and BS OHSAS 18001 standards. All of the Systems have been certified by the International Body SGS. / La Maison Scavolini a mis en place des Systèmes de Gestion de la Qualité, de l'Environnement, de la Santé et de la Sécurité selon les normes UNI EN ISO 9001 / UNI EN ISO 14001 et BS OHSAS 18001. Tous les Systèmes ont été certifiés par l'Organisme International SGS. / Die Firma Scavolini arbeitet mit Qualitäts-, Umwelts- und Sicherheitsmanagement-Systemen gemäß Vorschriften der Normen UNI EN ISO 9001, UNI EN ISO 14001 und BS OHSAS 18001. Alle Systeme sind von der internationalen Stelle SGS zertifiziert. / Scavolini cuenta con Sistemas de Gestión para la Calidad, el Medio Ambiente, la Salud y la Seguridad de conformidad con las normas UNI EN ISO 9001, UNI EN ISO 14001 y BS OHSAS 18001. Todos los Sistemas han sido certificados por el organismo internacional SGS. / Компания Scavolini располагает Системами управления качеством, защиты окружающей среды, здоровья и безопасности, в соответствии с нормами UNI EN ISO 9001, UNI EN ISO 14001 и BS OHSAS 18001. Все системы были сертифицированы Международной организацией SGS.

SUNLOAD

Scavolini con il progetto Sunload ha raggiunto l'obiettivo di autoprodoturre energia verde per i propri stabilimenti. L'impianto fotovoltaico, con una superficie totale di 57.000 mq, prevede una produzione annua di circa 4.000.000 kWh che ad oggi soddisfa la quasi totalità del fabbisogno energetico Scavolini. / With the Sunload project, Scavolini fulfilled its aim of autonomously producing green energy for its own plants. With a total surface area of 57,000 sq m, the photovoltaic system can provide an annual production of approximately 4 million kWh, which today covers almost all of Scavolini's energy demand. / Avec le projet Sunload, Scavolini a atteint l'objectif d'autoproduction de l'énergie verte pour ses établissements. L'installation photovoltaïque, d'une surface totale de 57 000 m², prévoit une production annuelle de 4 000 000 kWh environ, qui satisfait, aujourd'hui, la quasi totalité du besoin énergétique de Scavolini. / Mit dem Projekt Sunload erreicht Scavolini das Ziel der Selbstgenerierung des für die eigenen Werke erforderlichen Stroms. Die Photovoltaikanlage auf einer Gesamtfläche von 57.000 m² ist auf eine Jahresproduktion von ca. 4.000.000 kWh ausgelegt und deckt heute praktisch den gesamten Energiebedarf von Scavolini. / Con el proyecto Sunload, Scavolini ha alcanzado el objetivo de autoproducir energía verde para sus fabricas. La instalación fotovoltaica, con una superficie total de 57 000 metros cuadrados, prevé una producción anual de unos 4 000 000 kWh, que hoy en día satisface la práctica totalidad de las necesidades energéticas de Scavolini. / Компания Scavolini достигла цели самостоятельно производить "зеленую" электроэнергию для своих производственных зданий. Фотоэлектрическая установка, общей площадью 57,000 кв.м., ежегодно производит около 4,000,000 кВт ч, что практически полностью удовлетворяет потребность компании в электроэнергии на сегодняшний день.



Per scoprire il mondo di Scavolini,
visita www.scavolini.com dove
troverai tante informazioni,
curiosità e notizie sul vivere la casa.

To discover the world of Scavolini,
visit www.scavolini.com, where
you'll find lots of information,
interesting facts and news about
home lifestyles.

Pour découvrir l'univers
de Scavolini visitez le site
www.scavolini.com, où vous
trouverez un très grand nombre
d'informations, de curiosités
et de renseignements
sur l'art de vivre la maison.

Entdecken Sie die Scavolini-Welt
unter www.scavolini.com mit
vielen Informationen, Neuheiten
und Anregungen für das Zuhause.

Para descubrir el mundo de
Scavolini, visite la página web
www.scavolini.com donde
encontrará una gran cantidad
de información, curiosidades
y noticias sobre cómo disfrutar
de su hogar.

Чтобы открыть для себя
мир Scavolini, посетите
веб-сайт www.scavolini.com, где вы
найдете множество информации,
новостей и интересных идей по
обустройству дома.

www.scavolini.com

I colori dei materiali illustrati all'interno del presente Catalogo non sempre corrispondono a quelli reali per comprensibili motivi di stampa. Colori e tonalità si possono visionare presso i Punti Vendita, direttamente su prodotti e campionari.

The colours referring to the materials illustrated inside this catalogue do not always correspond to the real ones for obvious printing reasons. Colours and shades can be seen at the Points of Sale, directly on materials and sample sets.

En raison de certaines contraintes d'impression, les coloris des matériaux illustrés dans ce catalogue ne correspondent pas toujours aux coloris réels. Vous pouvez voir les coloris et les teintes dans les Points de vente, directement sur les produits ou sur des échantillons.

Aus drucktechnischen Gründen können die Farben der in diesem Katalog abgebildeten Materialien von den tatsächlichen Farben abweichen. Die Farben können bei jeder Verkaufsstelle direkt anhand von Produkten und Musterkollektionen angesehen werden.

Los colores de los materiales ilustrados en este catálogo no siempre se corresponden con los reales por evidentes razones de impresión. Los colores y los tonos se pueden ver en nuestros Puntos de Venta, directamente en los productos y muestrarios.

Цвета и материалы, приведенные в данном Каталоге, не всегда в точности отвечают реальным цветам в связи с особенностями печати. Цвета и оттенки можно посмотреть в специализированных точках, непосредственно на продукции и образцах.

Il design dei prodotti Scavolini è tutelato con le modalità di legge. Inoltre, alcune parti del modello e/o alcune composizioni possono essere oggetto di brevetazione e/o registrazione.

The design of Scavolini products is protected as permitted by law. In addition, some parts of the model and/or certain compositions may be patented and/or registered.

Le design des produits Scavolini est protégé par la loi. De plus, certaines parties du modèle et/ou certaines compositions peuvent faire l'objet de brevets et/ou d'enregistrements.

Das Design der Scavolini-Produkte ist rechtlich geschützt. Einige Komponenten des Modells und/oder einige Kompositionen können patentrechtlich geschützt und/oder registriert sein.

El diseño de los productos Scavolini está tutelado en virtud de las normas legales. Asimismo, algunas partes del modelo y/o algunas composiciones pueden estar patentadas y/o registradas.

Дизайн продукции Scavolini защищен в установленном законом порядке. Кроме того, некоторые части моделей и/или некоторые композиции могут быть запатентованы и/или зарегистрированы.

5785.001.05.2017.25000.90112962.942

This catalogue has been
made by Scavolini S.p.a.
in collaboration with:

DANIELE FELICIONI
GRAPHICS

SELECOLOR FIRENZE
PHOTOLITHOGRAPHS

PAZZINI EDITORE
PRINTING



